

**SAMSUNG**

# UŽIVATELSKÁ PŘÍRUČKA

SM-F966B/DS

Czech. 08/2025. Rev.1.2

[www.samsung.com](http://www.samsung.com)

# Obsah

## Úvodní informace

- 5 Rozvržení a funkce zařízení
- 10 Nabíjení baterie
- 16 Nano SIM karta a eSIM
- 18 Zapínání a vypínání zařízení
- 19 Výchozí nastavení
- 19 Používání sítí
- 19 Samsung account
- 20 Přenesení dat z předchozího zařízení (Smart Switch)
- 21 Popis obrazovky
- 30 Oznamovací panel
- 31 Panel rychlého nastavení
- 33 Režim Flex mode (Použití složeného zařízení)
- 35 Zachycení obrazovky a záznam obrazovky
- 37 Zadávání textu
- 39 Extrakce textu

## Aplikace a funkce

- 40 Instalace nebo odinstalace aplikací
- 41 Galaxy AI
- 49 Telefon
- 53 Kontakty
- 56 Fotoaparát
- 75 Galerie
- 80 Bixby
- 81 Bixby Vision

- 82 Více oken (Použití více aplikací najednou)
- 83 Samsung Internet
- 84 Samsung Wallet
- 86 Samsung Health
- 86 Samsung Notes
- 87 Samsung Members
- 87 Samsung Kids
- 88 Samsung Global Goals
- 88 Samsung TV Plus
- 88 Samsung Find
- 89 Samsung Shop
- 89 Galaxy Wearable
- 90 Kalendář
- 90 Reminder
- 91 Záznamník
- 92 Moje soubory (Kontrola a správa souborů)
- 92 Hodiny
- 92 Kalkulačka
- 93 Gaming Hub
- 93 Game Booster (Konfigurace herního prostředí)
- 95 SmartThings
- 96 Sdílení obsahu
- 97 Music Share
- 98 Smart View (Zrcadlení na obrazovku televizoru)
- 99 Samsung DeX
- 100 Aplikace Google

## Nastavení

- 101 Úvod
- 101 Přihlásit k zařízení Galaxy
- 101 Připojení
  - 103 Wi-Fi
  - 104 Bluetooth
  - 106 NFC a bezkontaktní platby
  - 107 Spořič dat
  - 107 Sítě povolené pro aplikace
  - 107 Mobilní hotspot
  - 108 Další nastavení připojení
- 110 Připojená zařízení
- 111 Galaxy AI
- 111 Režimy a rutiny
  - 111 Používání režimů
  - 112 Použití rutinních úkonů
- 113 Zvuky a vibrace
  - 114 Kvalita zvuku a efekty
  - 114 Samostatný zvuk aplikace
- 115 Oznámení
- 115 Displej
  - 117 Plynulost pohybu
  - 117 Změna režimu obrazovky a nastavení barvy displeje
- 118 Baterie
- 119 Pozadí a styl
- 119 Motivy
- 119 Domovská obrazovka
- 120 Zamykací obrazovka a AOD
  - 121 Rozšířené odemknutí
  - 121 Always On Display (Zobrazení informací, když je obrazovka vypnutá)
- 122 Zabezpečení a soukromí
  - 123 Rozpoznání obličeje
  - 125 Rozpoznání otisků prstu
  - 127 Zabezpečené Wi-Fi
  - 128 Zabezpečená složka
  - 131 Samsung Pass
- 132 Umístění
- 133 Bezpečnost a nouzové situace
- 134 Účty a zálohování
  - 134 Samsung Cloud
- 135 Google
- 135 Rozšířené funkce
  - 137 Pohyby a gesta
  - 138 Efekty videa
  - 138 Galaxy avatar
  - 139 Dual Messenger
- 140 Digitální pohoda a rodičovská kontrola
- 140 Péče o zařízení
- 141 Aplikace
- 142 Obecná správa
- 143 Usnadnění
- 143 Aktualizace softwaru
- 144 O telefonu

## **Upozornění ohledně používání**

- 145 Opatření pro používání zařízení
- 148 Poznámky k obsahu balení a příslušenství
- 149 Zachování voděodolnosti
- 150 Situace, ve kterých se zařízení přehřívá, a jejich řešení
- 153 Jak zjistit informace o spotřebě energie v pohotovostním režimu pro tento produkt

## **Dodatek**

- 154 Usnadnění
- 168 Řešení problémů
- 174 Vyjmutí baterie

# Úvodní informace

## Rozvržení a funkce zařízení

### Rozložení

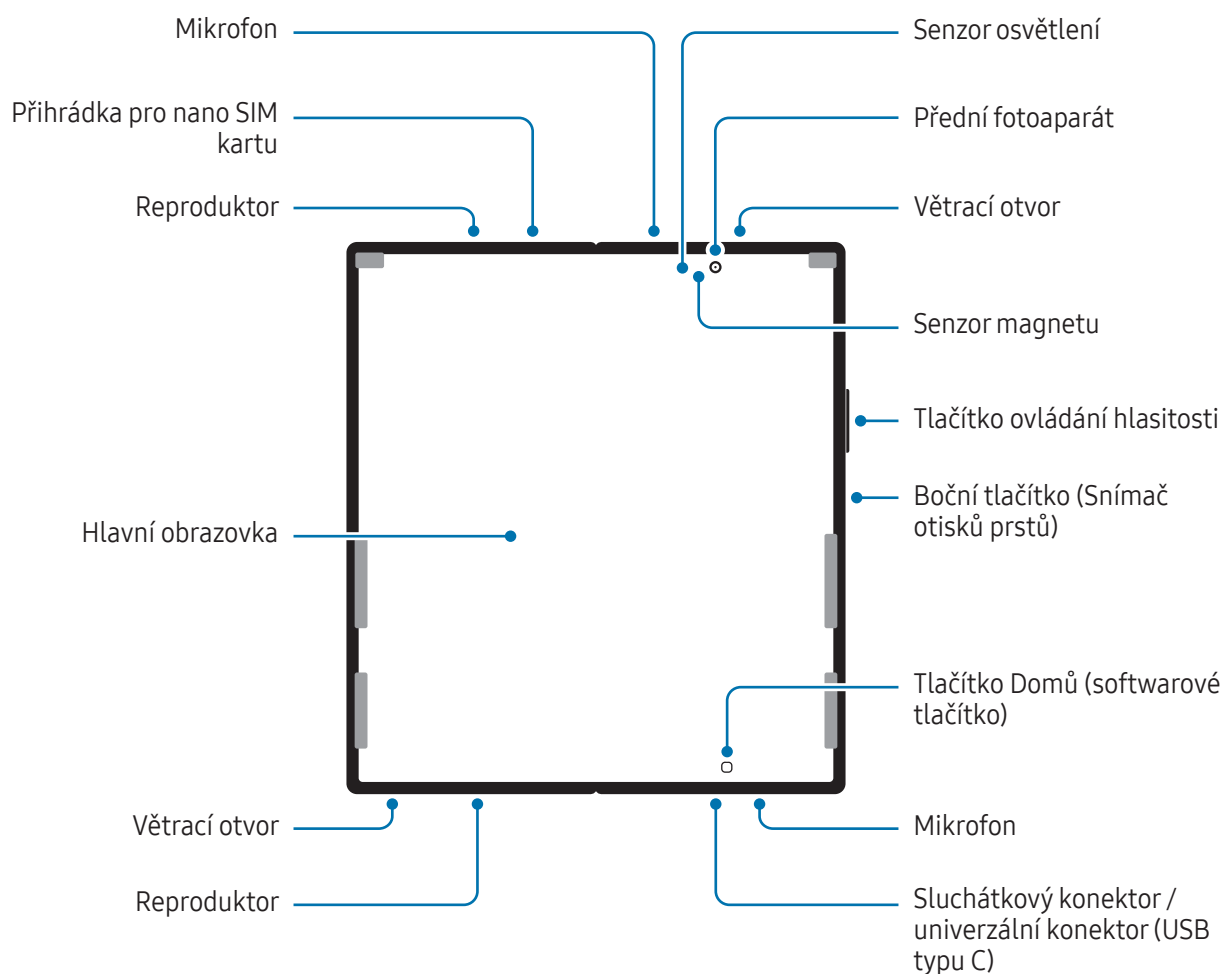

## Složení

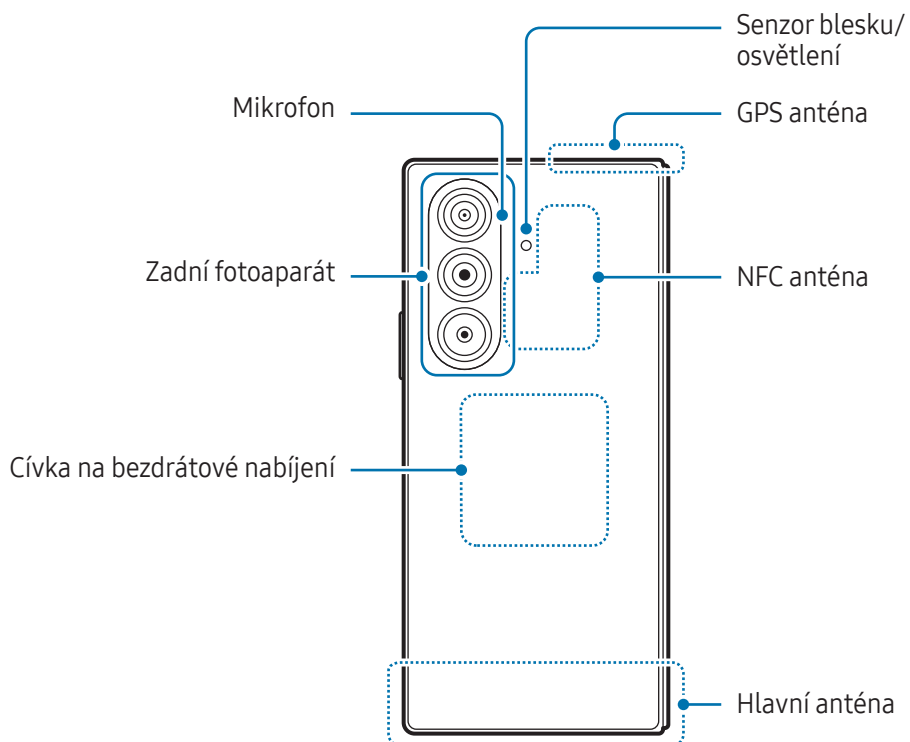
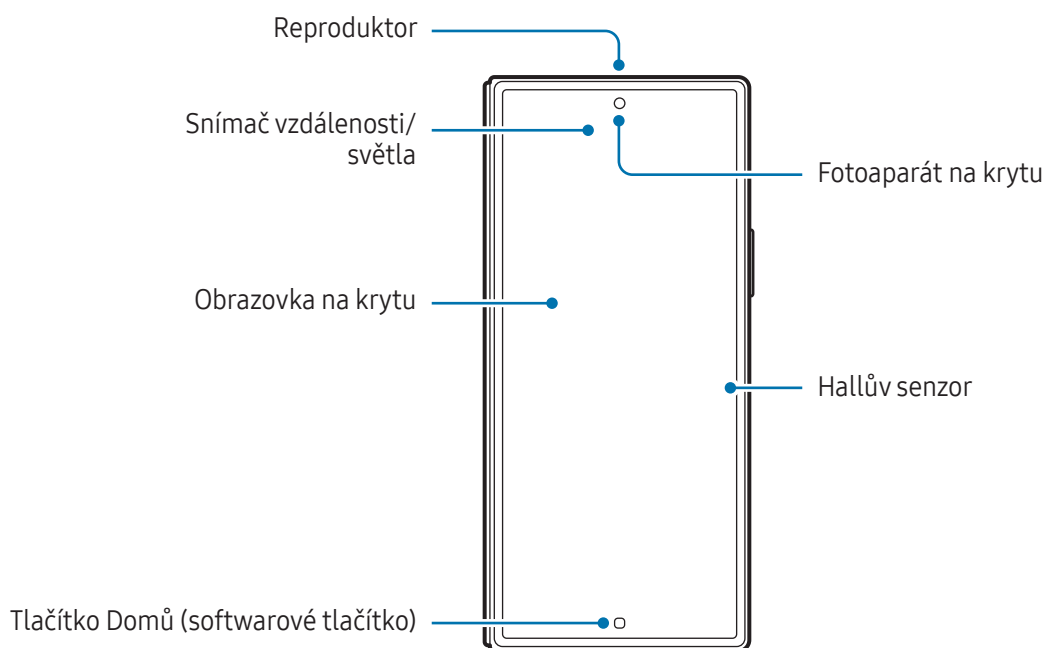



- Aby zařízení správně fungovalo, používejte jej v prostředí bez magnetických vlivů.
- Zařízení obsahuje magnety. Uchovávejte je mimo dosah kreditních karet, implantovaných zdravotnických prostředků a dalších zařízení, která mohou být ovlivněna magnety. V případě zdravotnických prostředků udržujte zařízení ve vzdálenosti větší než 15 cm. Pokud máte podezření na rušení zdravotnického prostředku, přestaňte zařízení používat a poraďte se s lékařem nebo výrobcem zdravotnického prostředku. Umístění magnetů je na obrázku zařízení vyznačeno šedě.
- Pokud máte v srdci lékařský implantát, neukládejte své zařízení do kapsy v blízkosti implantovaného zařízení, například do náprsní nebo vnitřní kapsy bundy.
- Mezi svým zařízením a předměty, které mohou být ovlivněny magnetismem, udržujte bezpečnou vzdálenost. Předměty, jako jsou kreditní karty, vkladní knížky, přístupové karty, palubní lístky nebo parkovací lístky, mohou být magnety v zařízení poškozeny nebo deaktivovány.
- Zařízení nepřehýbejte směrem k zadní straně. Zařízení se tím poškodí.



- Před vložením do tašky nebo skladováním zařízení složte. Dbejte na to, abyste zařízení neukládali v rozloženém stavu, protože hrozí nebezpečí poškrábání nebo proražení obrazovky jiným předmětem nebo její poškození.
- Netlačte na displej ani na přední objektiv fotoaparátu tvrdými či ostrými předměty, jako je pero nebo nehet. Mohlo by to vést k poškození zařízení, například k poškrábání, promáčknutí nebo poškození obrazovky.
- Na místo ohybu obrazovky příliš netlačte. Mohlo by dojít k poškození obrazovky.
- Nerozkládejte zařízení tak, že budete prstem nebo jinými předměty tlačit na obrazovku. Mohlo by dojít k poškození zařízení, například k poškrábání nebo proražení obrazovky.
- Ochranná fólie připevněná na hlavní obrazovce je fólie, která byla navržena výhradně pro skládací zařízení. Doporučuje se, abyste z důvodu ochrany obrazovky fólii neodstraňovali. Jestliže ochrannou fólii odstraníte, obrazovka se může poškodit.
- Nepoužívejte jiné fólie ani nálepky, které nejsou schváleny společností Samsung. Mohlo by dojít k poškození obrazovky.
- Při opakovaných dotykových úkonech, jako je například přejetí prstem po obrazovce, může dojít k odloupení povlaku ochranné fólie obrazovky, proto buďte opatrní.



- Při skládání zařízení mezi obrazovky nekládejte žádné předměty, jako jsou karty, mince nebo klíče, protože by tak mohlo dojít k poškození.
- Působení malých částic, jako je písek, by mohlo způsobit poškození zařízení, například škrábance či promáčknutí obrazovky.
- Při používání reproduktorů, například při přehrávání mediálních souborů nebo použití telefonu s hlasitým odposlechem, si neumísťujte zařízení do blízkosti uší.
- Dávejte pozor, abyste objektiv fotoaparátu nevystavovali silnému zdroji světla, jako je přímé sluneční světlo nebo laser. Pokud byste objektiv fotoaparátu vystavili silnému zdroji světla, jako je přímé sluneční světlo, mohlo by dojít k poškození snímače obrazu fotoaparátu. Poškozený snímač obrazu je neopravitelný a bude mít za následek vznik teček nebo skvrn na snímcích.
- Nepoužívejte zařízení, pokud jsou některé jeho části poškozené nebo rozbité, například sklo nebo akrylátové tělo, protože by mohlo dojít ke zranění. Používejte zařízení teprve po opravě v servisním centru Samsung nebo v autorizovaném servisním centru.
- Pokud do mikrofonu, reproduktoru či přijímače pronikne prach nebo cizí materiály, nebo pokud jsou tyto součásti zakryté, může dojít ke ztlumení zvuku zařízení nebo některé funkce nemusí fungovat. Pokud se pokusíte odstranit prach nebo cizí materiály ostrým předmětem, mohlo by dojít k poškození zařízení a změně jeho vzhledu.
- Dávejte pozor, abyste zařízení neupustili na zem, protože by mohlo dojít k poškození obrazovky a vzniku černých skvrn podobných modřinám nebo barevných teček na obrazovce. Mohlo by také dojít k poškození v místě, kde se obrazovka skládá, což by mohlo způsobit vnitřní praskliny.



- Možná uprostřed hlavní obrazovky zaznamenáte přehyb. Jedná se o normální vlastnost zařízení.
- V následujících situacích může dojít k problémům s připojením a k vybití baterie:
  - Pokud do oblasti antény zařízení nalepíte kovové samolepky
  - Pokud na zařízení nasadíte kryt zařízení vyrobený z kovového materiálu
  - Pokud při používání určitých funkcí, jako jsou hovory nebo mobilní datové připojení, zakryjete oblast antény zařízení rukama nebo jinými předměty
- Pokud je větrací otvor zakrytý příslušenstvím, například ochrannou fólií nebo nálepkou, mohou se během hovorů nebo přehrávání médií objevit nežádoucí zvuky.
- Nezakrývejte snímač vzdálenosti/světla příslušenstvím, jako jsou chrániče nálepky nebo kryt. Mohlo by dojít k selhání senzoru.
- V horní části zařízení může během hovorů kvůli činnosti snímače vzdálenosti blikat světlo.

## Hardwarová tlačítka

Tlačítko	Funkce
Boční tlačítko	<ul style="list-style-type: none"> <li>• Když je zařízení vypnuté, zapnete jej stisknutím a podržením.</li> <li>• Stisknutím tohoto tlačítka zapnete nebo zamknete obrazovku.</li> <li>• Dvojím stisknutím nebo stisknutím a podržením otevřete nastavenou aplikaci nebo funkci.</li> </ul>
Boční tlačítko + tlačítko pro snížení hlasitosti	<ul style="list-style-type: none"> <li>• Současným stisknutím pořídíte snímek obrazovky.</li> <li>• Současným stisknutím a podržením vypnete zařízení.</li> </ul>

## Nastavení bočního tlačítka

Vyberte aplikaci nebo funkci, která se má spouštět dvojím stisknutím bočního tlačítka nebo stisknutím a podržením bočního tlačítka.

Otevřete **Nastavení**, klepněte na položku **Rozšířené funkce** → **Boční tlačítko** a vyberte požadovanou možnost.

## Softwarová tlačítka

Po zapnutí obrazovky se ve spodní části obrazovky zobrazí softwarová tlačítka. Další informace najdete v části [Navigační panel \(softwarová tlačítka\)](#).

## Nabíjení baterie

Před prvním použitím nebo po delší době, kdy jste zařízení nepoužívali, je nutné nabít baterii.

### Kabelové nabíjení

Připojte kabel USB k napájecímu adaptéru USB a zapojte kabel do univerzálního konektoru zařízení, aby se mohla nabít baterie. Po úplném nabití odpojte nabíječku od zařízení.

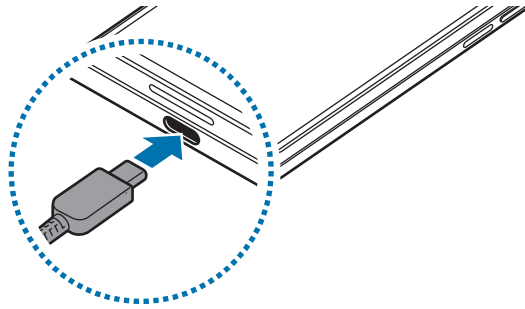

### Bezdrátové nabíjení

Toto zařízení je vybaveno integrovanou cívkou na bezdrátové nabíjení. Baterii můžete nabíjet pomocí bezdrátové nabíječky (prodává se samostatně).

Před nabíjením baterie zařízení složte. Umístěte zadní část zařízení na střed bezdrátové nabíječky, abyste nabili baterii. Po úplném nabití odpojte zařízení od bezdrátové nabíječky.

Na panelu oznámení se zobrazí odhadovaná doba nabíjení. Skutečná doba nabíjení předpokládá, že se zařízení nepoužívá, a může se lišit v závislosti na podmínkách nabíjení. V závislosti na typu příslušenství nebo krytu nemusí být bezdrátové nabíjení plynulé. Pro stabilní bezdrátové nabíjení se doporučuje oddělit kryt nebo příslušenství od zařízení.

-  Nastavte zařízení do správné polohy podle obrázku, aby bylo zajištěno její správné spojení. Jinak se zařízení nemusí správně nabíjet nebo se může přehřát.

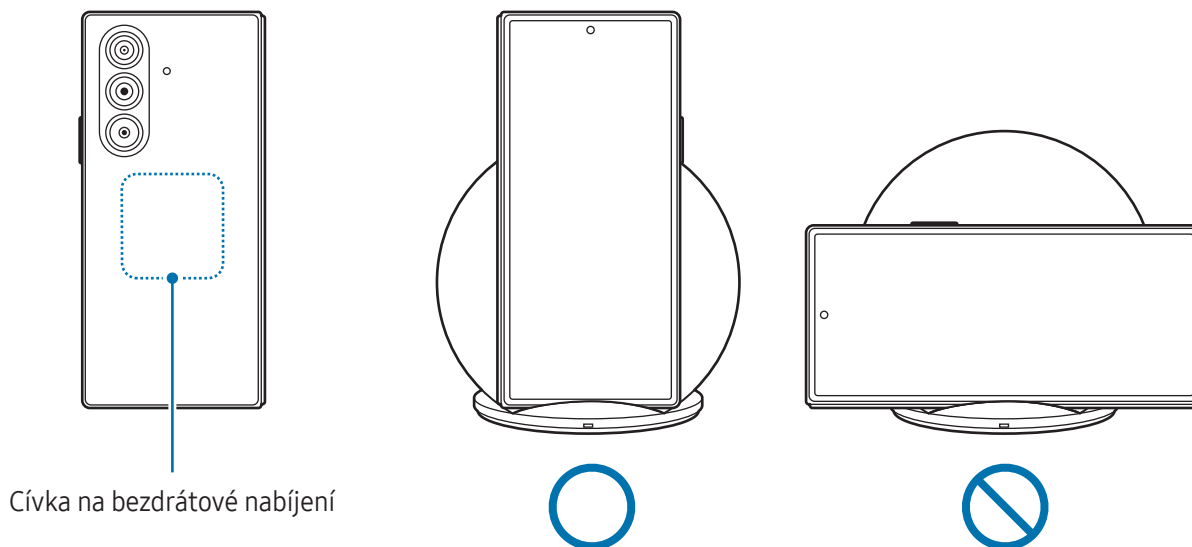

 **Opatření pro bezdrátové nabíjení**

Pokud byste nedodržovali bezpečnostní opatření, zařízení by se nemuselo správně nabíjet nebo by se mohlo přehřívat, případně by mohlo dojít k poškození zařízení a karet.

- Neumisťujte zařízení na bezdrátovou nabíječku tak, aby se mezi zadní částí zařízení a krytem zařízení nacházela kreditní karta nebo karta pro identifikaci na rádiové frekvenci (RFID) (například kartička na dopravu nebo karta, která slouží jako klíč).
- Neumisťujte zařízení na bezdrátovou nabíječku, když se mezi zařízením a bezdrátovou nabíječkou nacházejí vodivé materiály, například kovové předměty a magnety.
-  Pokud budete používat bezdrátovou nabíječku v oblastech se slabým signálem sítě, můžete ztratit příjem signálu sítě.
- Doporučuje se používat bezdrátové nabíječky schválené společností Samsung. Používání jiných bezdrátových nabíječek může vést k nesprávnému nabíjení.
- Při použití některých bezdrátových nabíječek s magnetickým připojením (MPP, Magnetic Power Profile) se může zařízení kvůli konstrukci zadního fotoaparátu připojit pod mírným úhlem. I když je zařízení mírně nakloněné, nemá to vliv na výkon nabíjení. Mějte to na paměti při nákupu bezdrátové nabíječky.

## Rychlé nabíjení

Použijte super rychlou nabíječku nebo rychlou nabíječku. Pro použití funkce rychlého bezdrátového nabíjení použijte nabíječku a komponenty, které tuto funkci podporují.

Stav připojení nabíječky můžete zkontrolovat tím, že otevřete **Nastavení** a klepnete na položku **Baterie**.



- Pokud rychlé nabíjení nebude fungovat, otevřete **Nastavení**, klepněte na položku **Baterie** → **Nastavení nabíjení** a poté zkontrolujte, zda je požadovaná funkce zapnutá. Také zkontrolujte, zda je kabel USB a napájecí adaptér USB správně připojen.
- Baterii můžete nabíjet rychleji, pokud je zařízení nebo jeho obrazovka vypnutá.
- Pokud je bezdrátová nabíječka vybavena vnitřním ventilátorem, může ventilátor během rychlého bezdrátového nabíjení vydávat hluk. Pomocí **Rutiny** přidejte rutinní úkon pro nastavení automatického vypnutí funkce rychlého bezdrátového nabíjení v přednastaveném čase. Když se funkce rychlého bezdrátového nabíjení vypne, ztlumí se hluk ventilátoru nabíječky i kontrolka.

## Bezdrátové sdílení napájení

Pomocí baterie svého telefonu můžete nabít i jiné zařízení. Druhé zařízení můžete nabíjet dokonce i během nabíjení vašeho telefonu. V závislosti na typu používaného příslušenství nebo krytu nemusí funkce Bezdrátové sdílení napájení fungovat správně. Před použitím této funkce se doporučuje sejmout používané příslušenství a kryt.

- 1 Otevřete aplikaci **Nastavení**, klepněte na možnost **Baterie** → **Bezdrátové sdílení napájení** a klepnutím na přepínač funkci zapněte.
- 2 Složte telefon.
- 3 Položte druhé zařízení na váš telefon, zadní stranou na zadní stranu.

4 Až nabíjení dokončíte, odpojte druhé zařízení od svého telefonu.



Při sdílení napájení nepoužívejte sluchátka. Mohlo by to nepříznivě působit na blízka zařízení.



- Telefon obsahuje magnety. Umístění cívky na bezdrátové nabíjení se může lišit v závislosti na zařízení. Upravte správně polohu zařízení, aby bylo zajištěno jejich dobré spojení. V opačném případě může zařízení sklouznout kvůli svému sklonu nebo magnetické síle.
- Některé funkce nejsou během sdílení napájení k dispozici.
- Pomocí funkce bezdrátového nabíjení lze nabíjet pouze zařízení, která ji podporují. Některá zařízení se nabít nemusí. Chcete-li si zkontrolovat zařízení, která podporují funkci Bezdrátové sdílení napájení, navštivte webové stránky Samsung.
- Pokud má být nabití úplné, ani jedno zařízení tou dobou nepřemísťujte a nepoužívejte.
- Úroveň nabití druhého zařízení může být nižší, než by odpovídalo kapacitě, kterou mu poskytl váš telefon.
- Pokud nabíjíte druhé zařízení současně s vaším telefonem, v závislosti na typu nabíječky se může snížit rychlost nabíjení, nebo se zařízení nemusí nabít na plnou kapacitu.
- Rychlost nebo účinnost nabíjení se může lišit v závislosti na stavu telefonu nebo okolním prostředí.

## Nastavení omezení pro sdílení napájení

Zařízení se dá nastavit tak, aby zastavilo sdílení napájení, když zbývající úroveň nabití baterie klesne pod určitou úroveň.

Otevřete **Nastavení**, klepněte na položku **Baterie** → **Bezdrátové sdílení napájení** → **Limit baterie** a pak nastavte omezení.

## Snížení spotřeby baterie

Zařízení nabízí různé možnosti, které pomáhají šetřit energií baterie.

- Optimalizujte zařízení pomocí funkce péče o zařízení.
- Když zařízení nepoužíváte, vypněte stisknutím bočního tlačítka obrazovku.
- Zapněte režim úspory energie.
- Zavřete aplikace, které nepotřebujete.
- Když nepoužíváte funkci Bluetooth, vypněte ji.
- Vypněte automatickou synchronizaci aplikací, které se mají synchronizovat.
- Zkraťte dobu podsvícení.
- Snižte jas obrazovky.

## Tipy a opatření týkající se nabíjení baterie



- Používejte pouze baterii schválenou společností Samsung a navrženou výhradně pro vaše zařízení. Nekompatibilní baterie mohou způsobit vážná poranění nebo poškození zařízení.

- Doporučuje se používat pouze nabíječky a kabely schválené společností Samsung a navržené výhradně pro vaše zařízení. Používání nekompatibilních nabíječek nebo kabelů může vést ke zranění nebo poškození zařízení.



- Nesprávné připojení nabíječky může způsobit vážné poškození zařízení. Na poškození způsobená nesprávným použitím se nevztahuje záruka.

- Doporučuje se používat pouze kabel USB typu C dodaný se zařízením. Používání kabelu mikro USB může způsobit poškození zařízení.

- Pokud byste zařízení nabíjeli, když je univerzální konektor mokrý, mohlo by dojít k poškození zařízení. Než začnete zařízení nabíjet, univerzální konektor důkladně osušte.



- Pokud přístroj nepoužíváte, odpojte nabíječku, ušetříte tak energii. Nabíječka nemá vypínač, proto ji musíte odpojit od zásuvky, aby se přerušil přívod energie. Nabíječka by měla během nabíjení zůstat v blízkosti elektrické zásuvky a měla by být snadno dostupná.
- Doporučuje se používání nabíječky schválené společností Samsung, která zaručuje výkon nabíjení.
- Pokud je baterie zcela vybitá, zařízení se nemůže zapnout okamžitě po připojení nabíječky. Před tím, než zařízení zapnete, nechte vybitou baterii několik minut nabíjet.
- Používáte-li více aplikací najednou, síťové aplikace nebo aplikace, které vyžadují připojení k jinému zařízení, dojde k rychlému vybití baterie. Chcete-li se vyhnout ztrátě napájení během přenosu dat, vždy používejte tyto aplikace po plném nabití baterie.
- Použití jiného zdroje napájení, než je nabíječka, například počítače, může mít za následek nižší rychlost nabíjení způsobenou nižším elektrickým proudem.
- Během nabíjení můžete zařízení používat, ale plné nabití baterie může trvat delší dobu.
- Pokud je napájení zařízení během nabíjení nestabilní, displej nemusí fungovat. Pokud k tomu dojde, odpojte nabíječku od zařízení.
- Během nabíjení může dojít k zahřátí zařízení a nabíječky. To je normální a nemělo by to mít žádný vliv na životnost ani výkon zařízení. Pokud se baterie zahřeje více, než je obvyklé, může nabíječka přestat nabíjet.
- Pokud se zařízení nenabíjí správně, vezměte zařízení a nabíječku do servisního střediska Samsung nebo autorizovaného servisního střediska.

## Nano SIM karta a eSIM

Vložte nano SIM kartu nebo si stáhněte eSIM kartu od vašeho poskytovatele.

Na rozdíl od fyzické nano SIM karty je eSIM integrovaná digitální SIM karta. Chcete-li mít pro jedno zařízení dvě telefonní čísla nebo dva operátory, vložte jinou nano SIM kartu nebo si stáhněte další eSIM kartu.



- Dostupnost eSIM karty závisí na regionu, poskytovateli nebo modelu.
- Některé služby, které vyžadují síťové připojení, nemusí být v závislosti na poskytovateli k dispozici.
- Použití nano-SIM karty i eSIM karty nebo dvou eSIM karet může mít v některých oblastech za následek nižší rychlost přenosu dat.

### Vložení nano SIM karty

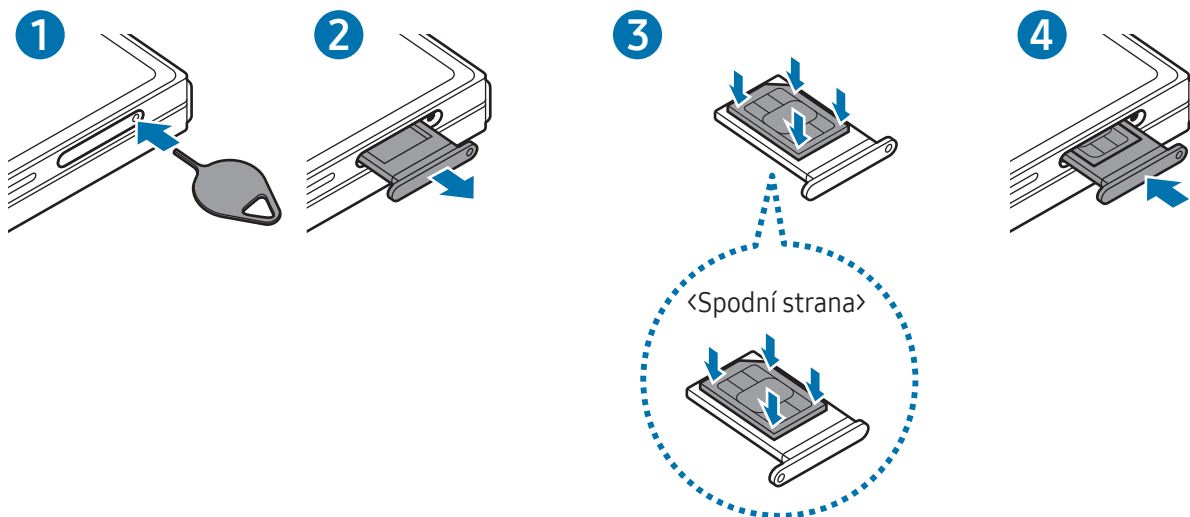

- 1 Složte zařízení.
- 2 Zásunutím kolíčku na vysunutí do otvoru v přihrádce tuto přihrádku uvolníte.
- 3 Vysuňte přihrádku jemně ze slotu na přihrádku.
- 4 Vložte nano SIM kartu do přihrádky zlatými kontakty směrem nahoru a jemným zatlačením nano SIM karty do přihrádky ji zajistěte.

5 Přihrádku zasuňte zpět do slotu na přihrádku.



- Používejte pouze nano-SIM karty.
- Buďte opatrní, abyste neztratili nano SIM kartu a neumožnili jiným osobám, aby ji používaly. Společnost Samsung neodpovídá za žádné škody nebo potíže způsobené ztrátou nebo odcizením karet.
- Kolíček na vysunutí zasouvejte kolmo k otvoru. Jinak by mohlo dojít k poškození zařízení.
- Pokud karta není do přihrádky upevněna pevně, mohla by nano SIM karta z přihrádky vyklouznout nebo vypadnout.
- Pokud vložíte přihrádku do svého zařízení, zatímco je přihrádka mokrá, může dojít k poškození zařízení. Vždy se ujistěte, že je přihrádka suchá.
- Zcela zasuňte přihrádku do slotu na přihrádku a dbejte na to, aby do zařízení nemohla proniknout tekutina.

## Stažení eSIM karty

Otevřete **Nastavení**, klepněte na položku **Připojení** → **Správce SIM** → **Přidat eSIM**, a poté postupujte podle pokynů na displeji pro stažení eSIM.

Pokud vám váš poskytovatel poskytl QR kód, otevřete **Nastavení**, klepněte na položku **Připojení** → **Správce SIM** → **Přidat eSIM** → **Skenovat QR kód** a poté naskenujte QR kód.

## Správce SIM

Otevřete **Nastavení** a klepněte na položku **Připojení** → **Správce SIM**.

- **SIM karty:** Aktivuje nano SIM kartu, kterou chcete použít, a přizpůsobuje nastavení nano SIM karty.
- **eSIM:** Stáhněte si nebo aktivujte eSIM kartu.
- **Preferované SIM karty:** Když jsou aktivovány dvě karty, můžete určit konkrétní karty SIM pro některé funkce, například na hlasové hovory.
- **Přepínání dat:** Nastaví zařízení tak, aby používalo jinou SIM kartu pro datové služby, pokud se preferovaná SIM karta nemůže připojit k síti.



Za využívání této funkce mohou být účtovány další poplatky.

- **Další nastavení SIM karty:** Přizpůsobení dalších nastavení.

## Zapínání a vypínání zařízení



Na místech, na kterých je zakázáno používání bezdrátových zařízení (například v letadle nebo v nemocnici), dodržujte veškerá upozornění a pokyny zaměstnanců.

### Zapnutí zařízení

Na několik sekund stiskněte a podržte boční tlačítko, abyste zařízení zapnuli.

### Vypnutí zařízení

1 Chcete-li zařízení vypnout, stiskněte zároveň boční tlačítko a tlačítko pro snížení hlasitosti a podržte je. Případně otevřete panel rychlého nastavení a klepněte na ikonu Vypnout (🔌).

2 Klepněte na položku **Vypnout** → **Vypnout**.

Chcete-li zařízení restartovat, klepněte na položku **Restartování** → **Restartování**.



Pokud chcete nastavit vypnutí zařízení při stisknutí a podržení bočního tlačítka, klepněte na možnost **Nastavení bočního tlačítka** → **Dlouhé stisknutí** → **Menu Vypnout**.

### Nucený restart

Pokud zařízení zamrzlo a neodpovídá, stiskněte zároveň boční tlačítko a tlačítko pro snížení hlasitosti a podržte je déle než 7 sekund, abyste zařízení restartovali.

### Nouzová volání a lékařské informace

Můžete uskutečnit nouzové volání nebo zkontrolovat uložené lékařské informace.

Stiskněte a podržte zároveň boční tlačítko a tlačítko pro snížení hlasitosti a pak klepněte na tlačítko **Tísňové volání** nebo **Zdravotní informace**. Případně otevřete panel rychlého nastavení a klepněte na položku Vypnout (🔌) → **Tísňové volání** nebo **Zdravotní informace**.



Pokud chcete spravovat svoje lékařské údaje a nouzové kontakty, otevřete **Nastavení** a klepněte na položku **Bezpečnost a nouzové situace**.

## Výchozí nastavení

Při prvním zapnutí zařízení nebo po resetování dat nastavte zařízení podle pokynů na obrazovce.



Pokud se nepřipojíte k síti Wi-Fi, je možné, že během počátečního nastavení nebudete moci nastavit některé funkce zařízení.

## Používání sítí

Můžete použít sítě, jako je Wi-Fi, Bluetooth, NFC nebo mobilní síť.

Otevřete **Nastavení**, klepněte na **Připojení** a poté klepnutím na přepínač požadované sítě ji zapněte.

U mobilní sítě klepněte na **Využití dat** a klepnutím na spínač **Mobilní data** ji zapněte.

Pokud síť nepoužíváte, klepnutím na spínač ji vypněte.



Dostupnost některých funkcí závisí na modelu.

## Samsung account

Pomocí účtu Samsung můžete využívat řadu služeb Samsung, které jsou poskytovány prostřednictvím mobilních zařízení, televizorů a internetových stránek Samsung.

Chcete-li si přečíst seznam služeb, které můžete se svým účtem Samsung používat, navštivte [account.samsung.com](https://account.samsung.com).

- 1 Otevřete **Nastavení** a klepněte na položku **Přihlásit k zařízení Galaxy**.  
Případně otevřete **Nastavení** a klepněte na položku **Účty a zálohování** → **Správa účtů** → **Přidat účet** → **Samsung account**.
- 2 Přihlaste se do účtu Samsung. Nemáte-li účet Samsung, klepněte na položku **Zapomněli jste heslo nebo nemáte účet?** → **Vytvořit účet**.

## Vyhledání ID a obnovení hesla

Pokud zapomenete ID nebo heslo vašeho účtu Samsung, klepněte na položku **Zapomněli jste heslo nebo nemáte účet?** → **Zapomenuté ID** nebo **Zapomenuté heslo** na přihlašovací obrazovce účtu Samsung.

Vyhledat svoje ID nebo obnovit heslo můžete po zadání požadovaných informací.

## Odhlášení od účtu Samsung

Když se odhlásíte od svého účtu Samsung, budou ze zařízení odstraněna také vaše data, například kontakty a události.

- 1 Otevřete **Nastavení** a klepněte na položku **Účty a zálohování** → **Správa účtů**.
- 2 Klepněte na položku **Samsung account** → **Můj profil** a pak na položku **Odhlásit** dole na obrazovce.
- 3 Klepněte na položku **Odhlásit**, zadejte své heslo k účtu Samsung a klepněte na položku **OK**.

## Přenesení dat z předchozího zařízení (Smart Switch)

Přenešete data ze svého předchozího zařízení pomocí kabelu USB nebo bezdrátově. Data můžete přenést také z externího úložiště nebo počítače.

Otevřete **Nastavení**, klepněte na položku **Účty a zálohování** → **Přeneš data pro nast. zařízení** a poté přenešete data podle pokynů na obrazovce.

Podrobnosti a omezení najdete na stránkách [www.samsung.com/smartswitch](http://www.samsung.com/smartswitch).

- Pokud chcete přenést data pomocí externího úložiště, klepněte na položku **Externí úložiště** (📁).
  - Pokud chcete zkontrolovat přenesená data, klepněte na ikonu **Další možnosti** (⋮) → **Výsledek přenosu**.
-  • Některá zařízení nebo počítače tuto funkci nemusejí podporovat.
- Společnost Samsung bere autorská práva vážně. Přenášejte pouze takový obsah, který máte ve svém vlastnictví nebo na jehož přenos máte právo.

## Popis obrazovky

### Obrazovka na krytu a hlavní obrazovka

Můžete používat obrazovku na krytu při složeném zařízení nebo hlavní obrazovku při rozloženém zařízení.

Při přepnutí na hlavní obrazovku se rozložení některých aplikací automaticky změní. Například při používání aplikace **Kontakty** se seznam kontaktů a vybrané kontaktní údaje zobrazí společně.

 Velikost okna některých aplikací se při přepnutí na hlavní obrazovku nemusí upravit.

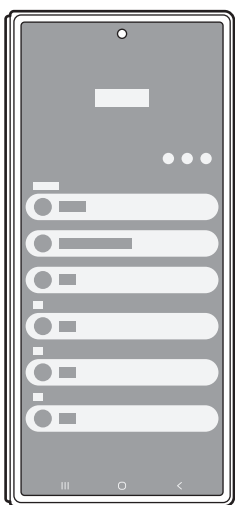

Obrazovka na krytu

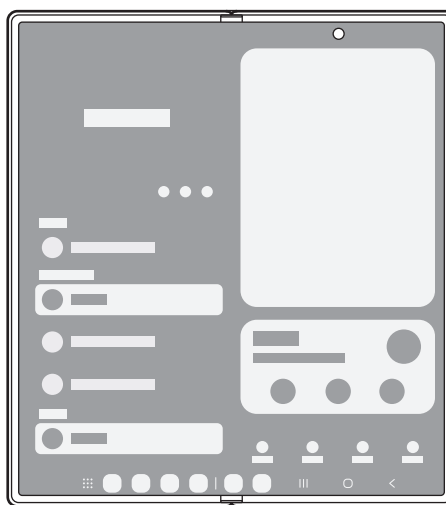

Hlavní obrazovka

## Pokračování aplikací na obrazovce na krytu

Nastavte zařízení tak, aby se aplikace používané na hlavní obrazovce při složení zařízení přepnuly na obrazovku na krytu.

Otevřete **Nastavení**, klepněte na **Displej** → **Pokračování s aplikacemi na vnější obrazovce** a vyberte možnost.

- **Vždy:** Přepněte aplikaci používanou na hlavní obrazovce při složení zařízení na obrazovku na krytu.
- **Potažením nahoru pokračovat v aplikaci:** Přepněte aplikaci používanou na hlavní obrazovce při složení zařízení na obrazovku na krytu, když zařízení přeložíte a přetáhněte prst nahoru po krycí obrazovce. Pokud po displeji nepřetáhnete prstem, displej se po několika sekundách uzamkne.

Klepnutím na **Nikdy** zabráníte přepnutí aplikací používaných na hlavní obrazovce na obrazovku na krytu, když je zařízení složeno.





Některé aplikace nemusí tuto funkci podporovat.

## Zrcadlení obrazovky na krytu

Na obrazovce na krytu a hlavní obrazovce se použije stejné rozvržení. Změny na jedné obrazovce se projeví i na druhé.

Otevřete **Nastavení** a klepněte na položku **Domovská obrazovka** → **Zrcadlení vnější obrazovky** → **Zapnuto** → **Použít**.

## Ovládání obrazovky

- Klepnutí: Klepněte na obrazovku.
  - Dotknutí a podržení: Klepněte na obrazovku a podržte ji po dobu přibližně 2 sekund.
  - Přetažení: Klepněte na položku, podržte ji a přesuňte do jiného místa.
  - Dvojitě klepnutí: Dvakrát klepněte na obrazovku.
  - Přejetí: Táhněte nahoru, dolů, doleva nebo doprava.
  - Roztažení a uchopení prsty: Roztáhněte nebo přiblížte dva prsty na obrazovce.
-  • Zabraňte styku displeje s jinými elektrickými zařízeními. Elektrostatické výboje mohou způsobit poruchu displeje.
- Aby nedošlo k poškození displeje, neklepejte na něj ostrými předměty a netlačte příliš silně prsty nebo jiným objektem.
  - Doporučujeme na displeji nebo na jeho částech nezobrazovat nehybnou grafiku po delší dobu. Mohlo by to mít za následek vypálení obrazu na obrazovce nebo objevování „duchů“.
-  Zařízení nemusí rozpoznat dotykové ovládání v blízkosti okrajů obrazovky, které se nachází mimo oblast dotykového vstupu.

## Navigační panel (softwarová tlačítka)

Po zapnutí obrazovky se na navigačním panelu ve spodní části obrazovky zobrazí softwarová tlačítka. Softwarová tlačítka jsou ve výchozím nastavení nastavena na tlačítka Nedávné, tlačítka Domů a tlačítka Zpět. Funkce tlačítek se mohou změnit podle právě používané aplikace nebo podle prostředí použití.

Tlačítko	Funkce
Nedávné (     )	Klepnutím otevřete seznam posledních aplikací.
Domů (○)	<ul style="list-style-type: none"> <li>• Klepnutím se vraťte na domovskou obrazovku.</li> <li>• Klepnutím a podržením spustíte <b>Circle to Search</b>. Klepněte nebo nakreslete kruh kolem obrázku nebo textu.</li> </ul>
Zpět (<)	Klepnutím na tlačítko se vraťte na předchozí obrazovku.

## Skrytí navigačního panelu

Skrytím navigačního panelu můžete zkontrolovat soubory nebo používat aplikace na širší obrazovce. Otevřete **Nastavení** a klepněte na položku **Displej** → **Navigační panel** → **Gesta potažení**.

## Domovská obrazovka a obrazovka Aplikace

Domovská obrazovka představuje počáteční bod přístupu ke všem funkcím zařízení. Zobrazuje nástroje, zkratky aplikací a další položky.

Na obrazovce Aplikace jsou zobrazeny ikony všech aplikací, včetně nově nainstalovaných aplikací.



- Obrazovka na krytu a hlavní obrazovka se mohou zobrazovat odlišně.
- Na obrazovku na krytu a hlavní obrazovku můžete použít různé tapety.
- Některé funkce nemusí být na obrazovce na krytu k dispozici.

## Přepínání mezi domovskou obrazovkou a obrazovkou Aplikace

Na domovské obrazovce tažením nahoru otevřete obrazovku Aplikace.

Pro návrat na domovskou obrazovku táhněte nahoru nebo dolů na obrazovce Aplikace. Můžete také klepnout na tlačítko Domů (○) nebo tlačítko Zpět (<).

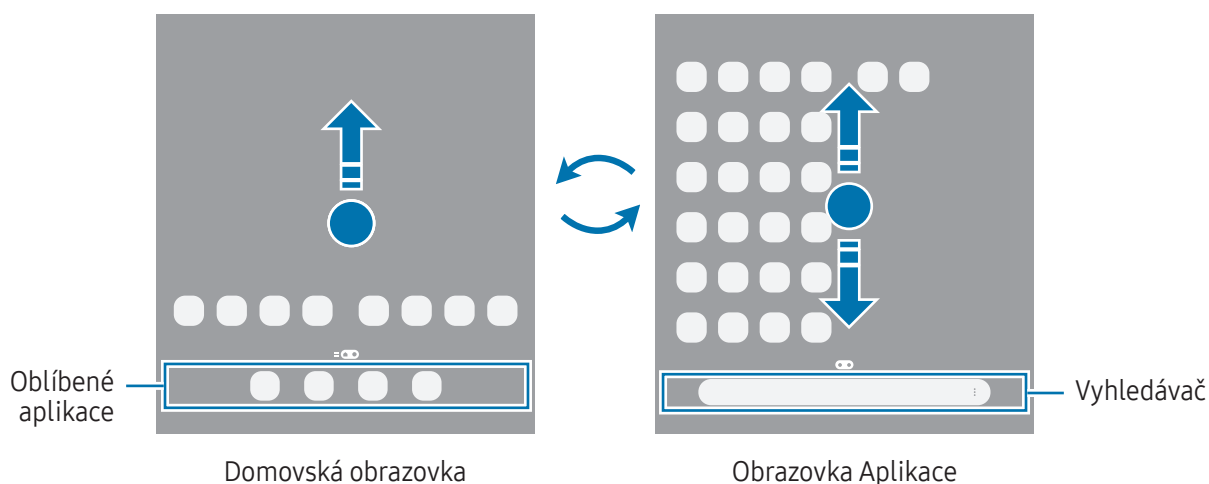

Pokud na domovskou obrazovku přidáte tlačítko Aplikace, budete moci klepnutím na toto tlačítko otevřít obrazovku Aplikace. Na domovské obrazovce klepněte na prázdnou oblast, podržte ji, klepněte na položku **Nastavení** a potom klepnutím zapněte přepínač **Zobrazit tlačítko obrazovky Aplikace na Domovské obrazovce**. Tlačítko (⋮) Aplikace se připevní do horní části domovské obrazovky.

## Upravování domovské obrazovky

Chcete-li zobrazit možnosti úprav, klepněte na domovské obrazovce na prázdnou oblast a podržte ji nebo přitáhněte prsty k sobě. Můžete nastavit tapetu, přidávat nástroje a další.

- **Pozadí a styl:** Změní nastavení tapety domovské obrazovky a zamknuté obrazovky.
- **Motivy:** Změna motivu zařízení. Vizuální prvky rozhraní, jako jsou barvy, ikony a tapety, se budou měnit v závislosti na vybraném motivu.
- **Nástroje:** Nástroje jsou malé aplikace, které spouštějí konkrétní funkce aplikací a tak poskytují informace a pohodlný přístup na vaší domovské obrazovce. Vyberte nástroj a klepněte na položku **Přidat**. Nástroj bude přidán na domovskou obrazovku.
- **Nastavení:** Umožňuje konfiguraci nastavení domovské obrazovky, například její rozvržení.

Můžete také přidávat či odstraňovat panely domovské obrazovky nebo měnit jejich uspořádání.

- Přidávání panelů: Táhněte doleva a pak klepněte na ikonu Přidat položku (+).
- Přesouvání panelů: Přetáhněte náhled panelu na nové místo.
- Odstraňování panelů: Klepněte na panelu na ikonu Odebrat (🗑️).

## Zobrazení všech aplikací na domovské obrazovce

Můžete zařízení nastavit tak, aby zobrazovalo všechny aplikace na domovské obrazovce bez použití samostatné obrazovky Aplikace. Na domovské obrazovce klepněte na prázdnou plochu, podržte ji a klepněte na položku **Nastavení** → **Rozložení domovské obrazovky** → **Pouze na Dom. obrazovce** → **Použít**.

## Spouštění aplikace Hledat

Vyhledávejte obsah v zařízení.

- 1 Na obrazovce Aplikace klepněte na položku **Hledat**.
- 2 Zadejte klíčové slovo.  
Budou prohledány aplikace a obsah ve vašem zařízení.  
Pokud klepnete na ikonu Hledat (🔍) na klávesnici, budete moci vyhledávat více obsahu.

## Přesouvání položek

Přetáhněte položku na nové místo. Chcete-li položku přesunout na jiný panel, přetáhněte ji na stranu obrazovky. Pokud se dotknete položky, podržte ji a klepnete na možnost **Vybrat**, můžete vybrat více položek a přesunout je najednou.

Chcete-li přidat zástupce aplikace na domovskou obrazovku, klepnete na položku na obrazovce Aplikace, podržte ji a klepnete na položku **Př. na Dom. obr.** Na domovskou obrazovku bude přidán zástupce aplikace. Často používané aplikace můžete také přesunout do oblasti zkratk na spodní straně domovské obrazovky.

## Vytváření složek

Na domovské obrazovce nebo na obrazovce Aplikace přetáhněte aplikaci na jinou aplikaci.

Bude vytvořena nová složka obsahující vybrané aplikace. Klepnete na položku **Název složky** a zadejte název složky.

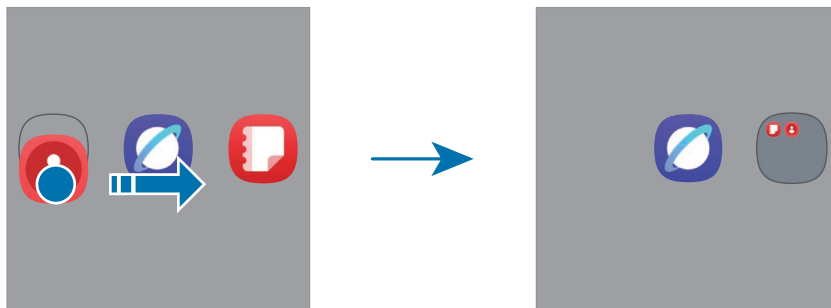

- **Přidání dalších aplikací**

Klepnete na ikonu Přidat aplikace (⊕) ve složce. Zaškrtněte aplikace, které chcete přidat, a klepnete na položku **Hotovo**. Můžete také přidat aplikaci jejím přetažením do složky.

- **Přesouvání aplikací ze složky**

Přetáhněte aplikaci na nové místo.

- **Vymazání složky**

Klepnete na složku, podržte ji a pak klepnete na položku **Odstranit**. Bude vymazána pouze příslušná složka. Aplikace ve složce budou přesunuty na obrazovku Aplikace.

## Hlavní panel

Při používání aplikace se ve spodní části obrazovky zobrazí hlavní panel. Na hlavním panelu se zobrazí oblíbené aplikace ze spodní části domovské obrazovky, nedávno použité aplikace a tlačítko všech aplikací. Aplikace můžete přepínat výběrem požadované aplikace na hlavním panelu.

Můžete rovněž spustit více aplikací najednou. Během používání aplikace přetáhněte požadovanou aplikaci z hlavního panelu nahoru a poté ji umístěte, kam chcete.

 Pokud nechcete hlavní panel používat, otevřete **Nastavení**, klepněte na položku **Displej** a poté panel klepnutím na přepínač **Hlavní panel** vypněte.

## Panel na okraji obrazovky

Z panelů na okraji obrazovky můžete získat přístup ke svým oblíbeným aplikacím a funkcím.

Přetáhněte úchyt panelu na okraji obrazovky směrem ke středu obrazovky.

Pokud není úchyt panelu na okraji obrazovky viditelný, otevřete **Nastavení**, klepněte na položku **Displej** a klepnutím zapněte přepínač **Panely na okraji**.

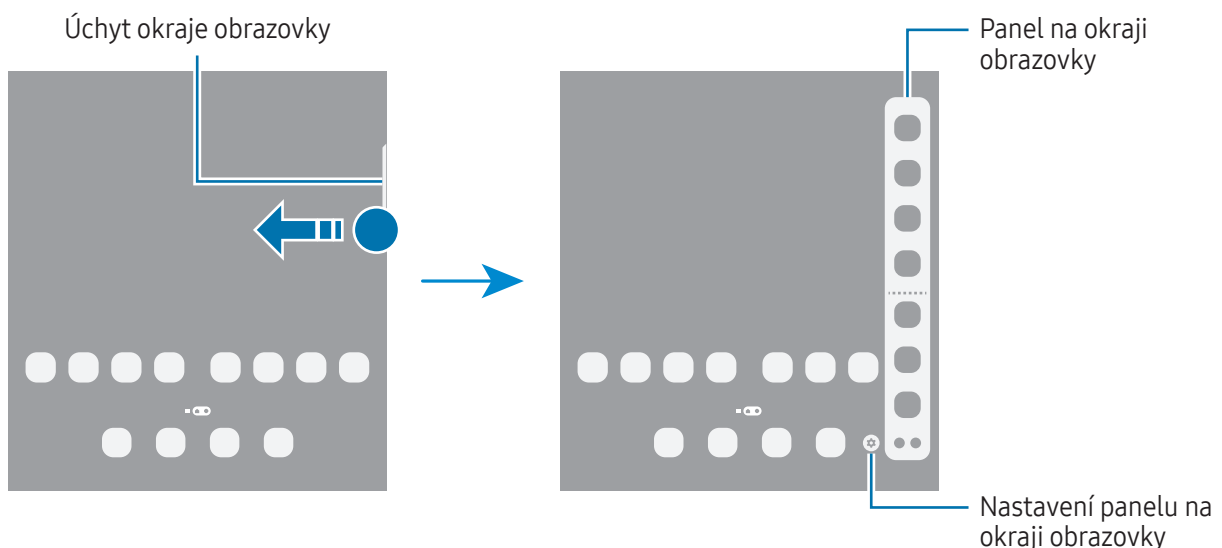

## Zámek obrazovky

Složením zařízení nebo stisknutím bočního tlačítka vypnete obrazovku a uzamknete ji. Pokud není zařízení používáno po určitou dobu, obrazovka se vypne a automaticky zamkne.

Abyste odemkli obrazovku, táhněte po zapnuté obrazovce libovolným směrem kromě směru dolů.

Pokud je obrazovka vypnutá nebo je zapnutá funkce Always On Display, stiskněte boční tlačítko nebo dvakrát klepněte na obrazovku. Další informace o funkci Always On Display naleznete v části [Always On Display](#).

## Úprava zástupců

Zástupce v dolní části zamčeného displeje můžete změnit na jiné aplikace nebo požadované funkce.

Klepněte a podržte prst na zamčeném displeji, klepněte na ikonu zástupce, vyberte požadovanou aplikaci nebo funkci a pak klepněte na tlačítko **Hotovo**.

## Změna způsobu zamykání obrazovky

Chcete-li změnit způsob zamykání obrazovky, otevřete **Nastavení**, klepněte na položku **Zamykací obrazovka a AOD** → **Zámek obrazovky a biometrika** a pak vyberte způsob zamykání.

Když jako metodu zamykání obrazovky nastavíte vzor, PIN, heslo nebo biometrické údaje, můžete ochránit své osobní údaje tím, že zabráníte ostatním v přístupu k vašemu zařízení. Jakmile nastavíte metodu zamknutí obrazovky, bude zařízení vyžadovat při každém odemknutí kód pro odemčení.



Můžete zařízení nastavit, aby provedlo reset dat na výrobní nastavení, pokud několikrát za sebou nesprávně zadáte kód pro odemčení a dosáhnete limitu pro počet pokusů. Otevřete **Nastavení**, klepněte na položku **Zamykací obrazovka a AOD** → **Nastavení zabezpečeného zámku**, odemkněte obrazovku pomocí přednastaveného způsobu odemknutí obrazovky, potom klepnutím zapněte přepínač **Autom. výrobní nastavení**.

## Ikony indikátoru

Ikony indikátoru jsou zobrazeny na stavovém řádku v horní části obrazovky. Ikony uvedené v tabulce se vyskytují nejčastěji.

Ikona	Definice
•	Nová oznámení
⊘	Žádný signál
▬	Síla signálu
R ▬	Roaming (mimo normální oblast pokrytí)
G ↕↕	Připojeno k síti GPRS
E ↕↕	Připojeno k síti EDGE
3G ↕↕	Připojeno k síti UMTS
H ↕↕	Připojeno k síti HSDPA
H+ ↕↕	Připojeno k síti HSPA+
4G ↕↕ / LTE ↕↕	Připojeno k síti LTE
5G ↕↕	Připojeno k síti 5G
5G ↕↕	Připojeno k síti LTE v případě sítě LTE, která zahrnuje síť 5G
📶	Připojeno k síti Wi-Fi
📶	Funkce Bluetooth zapnuta
📍	Používají se funkce polohy
☎	Probíhá volání
📞	Zmeškaný hovor
🔔	Budík zapnut
🔇 / 🔊	Režim ztlumení / Režim vibrací
✈	Režim Letadlo zapnut
⚠	Vyskytla se chyba nebo je třeba postupovat opatrně
🔋 83 / 🔋 83	Nabíjení baterie / Úroveň nabití baterie



- Stavový řádek se u některých aplikacích nemusí objevit v horní části obrazovky. Chcete-li zobrazit stavový řádek, potáhněte dolů z horní části obrazovky.
- Některé ikony indikátoru se objeví, pouze když otevřete panel s oznámeními.
- Některá oznámení se zobrazí v podobě tečky.
- Ikony indikátoru se mohou lišit v závislosti na poskytovateli nebo modelu.

## Oznamovací panel

Když obdržíte nová oznámení, na stavovém řádku se zobrazí ikony indikátoru. Otevřete panel oznámení a zkontrolujte podrobnosti.

Chcete-li otevřít panel oznámení, potáhněte dolů od horní části displeje, ale nikoli z pravé strany. Chcete-li zavřít panel s oznámeními, přejeďte prstem přes displej směrem nahoru.

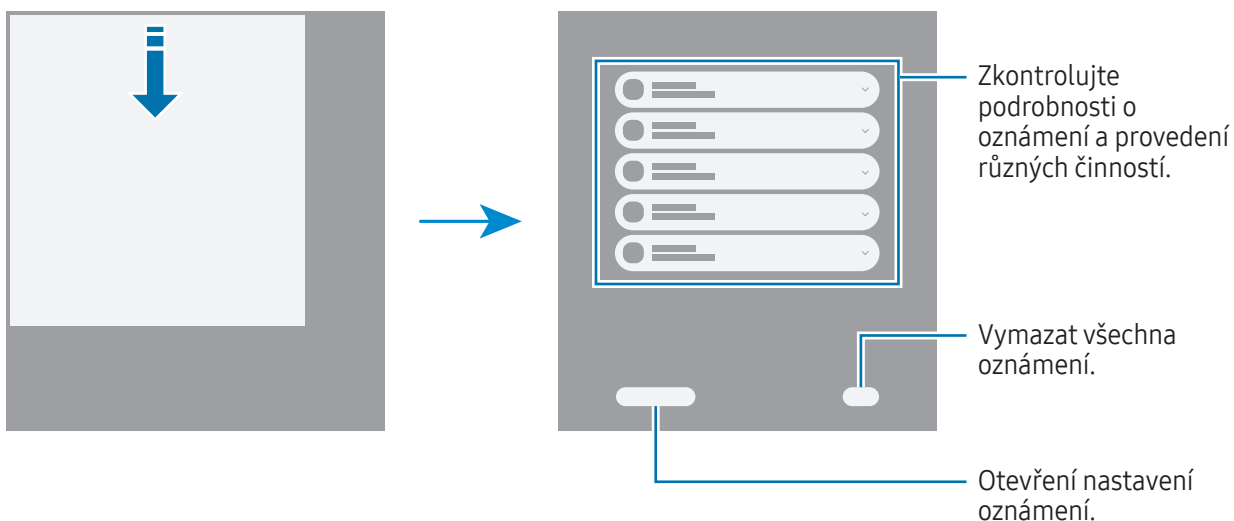

## Panel rychlého nastavení

Určité funkce můžete zapnout nebo vypnout, například Wi-Fi nebo funkci Bluetooth, klepnutím na příslušné tlačítko.

Chcete-li otevřít panel rychlého nastavení, potáhněte prstem dolů od pravé horní části displeje. Chcete-li panel rychlého nastavení zavřít, přejeďte prstem přes displej směrem nahoru.

Pokud klepnete na tlačítko a podržíte jej, můžete získat přístup k podrobnějšímu nastavení. Pokud chcete upravit tlačítka, klepněte na ikonu Upravit (✎) → **Upravit**.

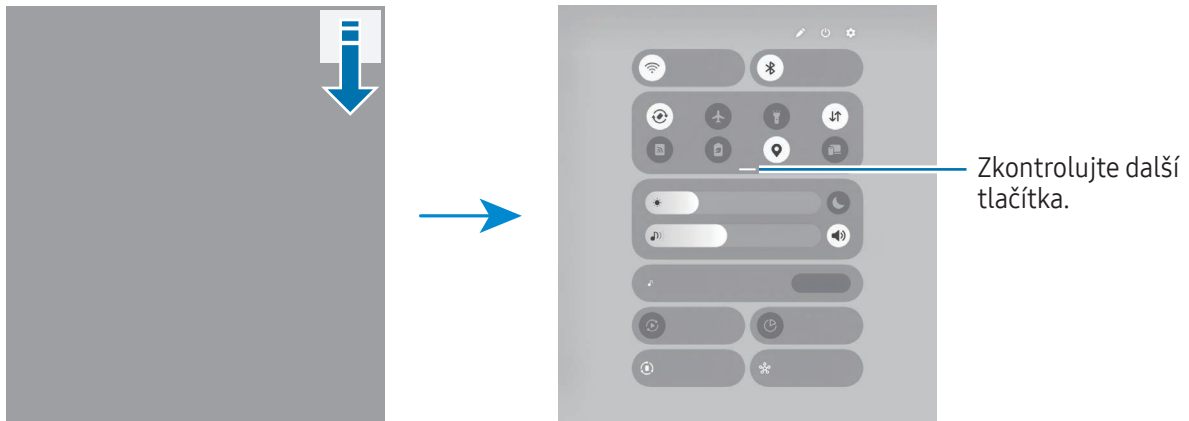

 Tento obrázek se může lišit v závislosti na regionu nebo modelu.

## Ovládání přehrávání médií

Ovládejte média na svém telefonu a na připojených blízkých zařízeních pomocí panelu rychlého nastavení.

- 1 Otevřete panel rychlého nastavení a klepněte na položku **Výstup médií**.
- 2 Chcete-li ovládat přehrávání, klepněte na ikony na ovladači.

## Ovládání blízkých zařízení

Na panelu rychlého nastavení můžete ovládat blízká připojená zařízení nebo připojit další blízká zařízení.

- 1 Otevřete panel rychlého nastavení a klepněte na položku **Nedaleká zařízení**.  
Blízká připojená zařízení se zobrazí s čarou, která je spojuje s kruhem kolem vašeho telefonu.
- 2 Chcete-li blízké zařízení ovládat, vyberte jej.
  - Chcete-li připojit další blízká zařízení, přetáhněte zařízení z panelu ve spodní části obrazovky do kruhu.
  - Chcete-li připojení ukončit, přetáhněte zařízení na panel ve spodní části obrazovky.

## Ovládání často používaných zařízení

Ovládejte zařízení připojená k aplikacím pro ovládání zařízení, jako například SmartThings a manuální rutiny na panelu rychlého nastavení.

- 1 Otevřete panel rychlého nastavení a klepněte na položku **SmartThings**.
- 2 Klepněte na přepínač vedle aplikace, kterou chcete zapnout, a poté klepněte na položku **Start**.  
Objeví se připojená zařízení a manuální rutiny.
- 3 Vyberte zařízení, které chcete ovládat, nebo jej spusťte výběrem manuální rutiny.

## Režim Flex mode (Použití složeného zařízení)

Zařízení používejte tak, že jej složíte a položíte na rovný povrch. Když je zařízení složeno v určitém rozsahu, můžete ho postavit do svislé polohy.

Když zařízení složíte, rozložení některých aplikací se automaticky změní. Například při používání aplikace **Fotoaparát** se možnosti fotografování v horní části obrazovky posunou dolů pro snadnější ovládání. Další informace najdete v části [Používání fotoaparátu se složeným zařízením \(režim Flex mode\)](#).

Pokud použijete funkci panelu režimu Flex mode, můžete si vyzkoušet jiné rozložení obrazovky. Další informace najdete v části [Použití panelu režimu Flex mode](#).



- Zařízení rozpozná svůj stav jako zcela složené nebo rozložené podle úhlu, který svírá při rozložení.
- Změna rozložení obrazovky je dostupná pouze v některých aplikacích.



## Použití panelu režimu Flex mode

Pokud zapnete funkci panelu režimu Flex mode a zařízení složíte, aktuální aplikace se zobrazí v horní části a panel režimu Flex mode se zobrazí ve spodní části obrazovky. Na panelu režimu Flex mode můžete používat užitečné ovládací prvky pro aktuální aplikaci a dotykovou podožku.

Pokud při používání aplikací, které tuto funkci podporují, zařízení složíte, na navigačním panelu se zobrazí ikona panelu režimu Flex (📄). Klepnutím na ikonu panelu režimu Flex (📄) zobrazíte panel režimu Flex. Chcete-li panel skrýt, klepněte na ikonu Zavřít panel režimu Flex (✕).

Pokud se ikona panelu režimu Flex (📄) nezobrazí, otevřete **Nastavení**, klepněte na funkci **Rozšířené funkce** → **Panel režimu Flex** a potom klepnutím na přepínač funkci zapněte.



- Pokud chcete, aby se panel režimu Flex automaticky zobrazoval při složení zařízení, otevřete **Nastavení**, klepněte na položku **Rozšířené funkce** → **Panel režimu Flex** → **Aut. zobrazit panel při složení** a poté klepněte na přepínače vedle požadovaných aplikací.
- Panel režimu Flex mode je k dispozici pouze pro aplikace, které podporují funkci Více oken.



# Zachycení obrazovky a záznam obrazovky

## Zachycení obrazovky

Během používání zařízení můžete pořídit snímek obrazovky a na zachycenou obrazovku potom psát a kreslit, oříznout ji nebo ji sdílet. Můžete pořídit snímek aktuální obrazovky a oblasti, kterou lze rolovat.

### Jak pořídit snímek obrazovky

Snímek obrazovky můžete pořídit následujícími způsoby. Pořízené snímky můžete zkontrolovat v aplikaci **Galerie**.

- Zachycení tlačítkem

Stiskněte současně boční tlačítko a tlačítko pro snížení hlasitosti.

- Zachycení potažením





Hranou ruky táhnete doleva nebo doprava přes obrazovku.



Pokud není funkce pořízení snímku obrazovky tažením po obrazovce zapnuta, otevřete **Nastavení**, klepněte na položku **Rozšířené funkce** → **Pohyby a gesta** a potom funkci zapněte klepnutím na přepínač **Dlaní uložit obrazovku**.



Snímky obrazovky nelze vytvářet při používání některých aplikací a funkcí.





Po zachycení snímku obrazovky použijte následující možnosti v panelu nástrojů ve spodní části obrazovky:

- : Zachyťte aktuální obsah a skrytý obsah na prodloužené stránce, například na webových stránkách. Po klepnutí na ikonu Posouvat snímek obrazovky () se obrazovka automaticky posune dolů a bude zachyceno více obsahu.
- : Pište nebo kreslete na snímek obrazovky nebo proved'te ze snímku obrazovky výřez. Oříznutou oblast můžete zkontrolovat v aplikaci **Galerie**.
- **#**: Přidání značek do snímku obrazovky. Pokud chcete vyhledat snímky obrazovky podle značky, otevřete aplikaci **Galerie** a klepněte na ikonu Hledat () **(Q)**. Zobrazí se seznam značek a vy budete moci vyhledat požadovaný snímek obrazovky. Pokud se seznam značek nezobrazí, klepněte na ikonu Další možnosti () → **Nastavení hledání** → **Kategorie hledání** a zapněte jej klepnutím na přepínač **Moje značky**.

-  : Sdílení snímku obrazovky s ostatními.
  -  : Výběr oblasti a provádění akcí, jako je sdílení nebo ukládání. Klepněte na obsah, který chcete vybrat, nebo kolem něj nakreslete kroužek. Poté vyberte možnost, kterou chcete použít pro vybranou oblast.
-  Pokud se možnosti na zachycené obrazovce nezobrazí, otevřete **Nastavení**, klepněte na položku **Rozšířené funkce** → **Kopie obrazovek a nahrávky obrazovky**, a potom funkci zapněte klepnutím na přepínač **Zobr. panel nástr. po zachycení**.

## Záznam obrazovky

Během používání zařízení můžete provádět záznam obrazovky.

- 1 Otevřete panel rychlého nastavení, klepněte na ikonu Rozbalit (—), a pak na **Záznam obrazovky** ().
  - 2 Vyberte nastavení zvuku a klepněte na položku **Spustit nahrávání**.  
Po dokončení odpočítávání bude zahájen záznam.
    - Abyste mohli psát nebo kreslit na obrazovku, klepněte na ikonu Kreslit ().
    - Pokud chcete zaznamenat obrazovku, na které bude zároveň i váš obraz, klepněte na ikonu Selfie video ().
  - 3 Jakmile dokončíte záznam videa, klepněte na ikonu Zastavit ().  
Video můžete zkontrolovat v aplikaci **Galerie**.
-  Abyste změnili nastavení záznamu obrazovky, otevřete **Nastavení** a klepněte na položku **Rozšířené funkce** → **Kopie obrazovek a nahrávky obrazovky**.

## Zadávání textu

### Rozvržení klávesnice

Když zadáte text, automaticky se zobrazí klávesnice.

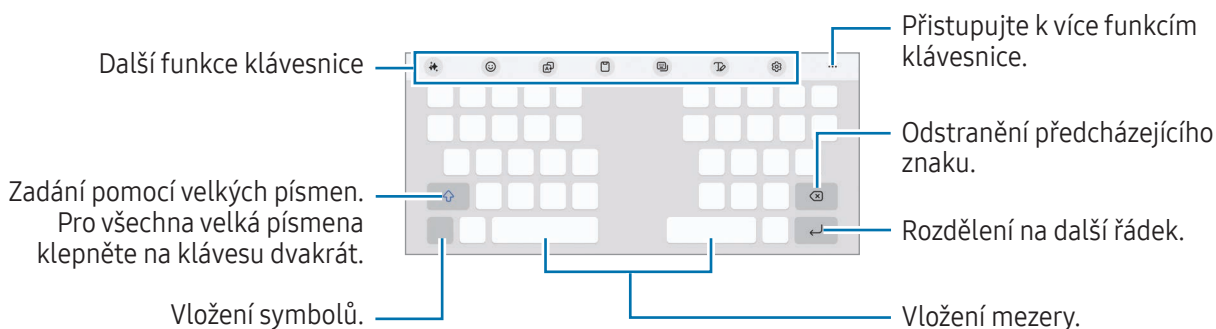

-  Zadávání textu není v některých jazycích podporováno. Chcete-li zadat text, musíte změnit jazyk zadávání textu na jeden z podporovaných jazyků.

### Změna jazyka zadávání textu

Klepněte na položku **Nastavení** (⚙️) → **Jazyky a typy** → **Správa jazyků zadávání**, a pak vyberte jazyky, které chcete používat. Pokud vyberete dva nebo více jazyků zadávání textu, můžete mezi nimi přepínat tak, že klepnete na ikonu **Změnit jazyk** (🌐).



Chcete-li změnit typ klávesnice, klepněte na ikonu **Nastavení** (⚙️) → **Jazyky a typy**, vyberte jazyk, potom vyberte typ klávesnice, který chcete.

-  Na klávesnici **3 x 4** obsahuje klávesa tři nebo čtyři znaky. Chcete-li zadat znak, klepněte opakovaně na příslušnou klávesu, dokud se nezobrazí požadovaný znak.

### Používání tlačítka klávesnice

Způsob zadávání textu můžete změnit klepnutím na tlačítko klávesnice na navigačním panelu.

Pokud chcete změnit tlačítko klávesnice na navigačním panelu, klepněte a podržte tlačítko klávesnice a vyberte požadovanou možnost.

-  : Zadávání textu hlasem.
-  : Změna klávesnice.

-  Pokud se na navigačním panelu nezobrazí tlačítko klávesnice, otevřete **Nastavení**, klepněte na položku **Obecná správa** → **Klávesnice** a klepnutím zapněte přepínač **Tlačítko klávesnice na navigačním panelu**.

## Další funkce klávesnice

- ✨ : Změňte styl psaní, získávejte návrhy na zlepšení pravopisu a gramatiky, a také automaticky generujte text o tématu, o kterém píšete.
- 😊 : Zadejte avatary, nálepky a další. Můžete také vkládat nálepky s avatary, které vypadají jako vy. Další informace najdete v části [Používání nálepek s funkcí Galaxy Avatar](#).
- 🗨️ : Překládejte text a zadávejte jej.
- 📄 : Vložení položky ze schránky.
- 🗣️ : Změna režimu klávesnice.
- ✍️ : Přepnutí do režimu ručního psaní.
- ⚙️ : Změna nastavení klávesnice.

Chcete-li používat další funkce klávesnice, klepněte na ikonu Rozbalit panel nástrojů (•••).

- 🗨️ : Rozpoznávání textu z dokumentů nebo obrázků a jeho vkládání.
- + : Úprava seznamu funkcí klávesnice.



 Dostupnost některých funkcí závisí na poskytovateli nebo modelu.

## Kopírování a vkládání

- 1 Klepněte na text a podržte.
- 2 Přetáhněte ikonu Výběr levého textu (🔵) nebo ikonu Výběr pravého textu (🔵) a vyberte požadovaný text, nebo klepněte na položku **Vybrat vše** a vyberte celý text.
- 3 Klepněte na položku **Kopírovat** nebo **Vymout**.  
Vybraný text se zkopíruje do schránky.
- 4 Klepněte a podržte místo, kam chcete text vložit, a klepněte na položku **Vložit**.

## Extrakce textu

Při používání některých aplikací, například **Galerie** nebo **Fotoaparát**, můžete z obrázků extrahovat text a použít možnosti jako např. kopírovat text nebo text sdílet. Následující akce jsou příkladem extrakce textu v aplikaci **Galerie**.

- 1 Při kontrole obrázku v aplikaci **Galerie** klepněte na ikonu Extrahovat text ().  
Ikona Extrahovat text () se zobrazí pouze v případě, že je na obrázku text, který chcete extrahovat.
- 2 Vyberte oblast, ze které chcete text extrahovat.
- 3 Vyberte možnost, kterou chcete použít.

# Aplikace a funkce

## Instalace nebo odinstalace aplikací

### Galaxy Store

Kupujte a stahujte aplikace. Stahovat lze aplikace, které jsou speciálně určeny pro zařízení Samsung Galaxy.

Otevřete aplikaci **Store**. Procházejte aplikace podle kategorií nebo klepněte na ikonu Hledat (Q) a vyhledávejte je pomocí klíčových slov.



- Dostupnost této aplikace závisí na poskytovateli nebo modelu.
- Pokud chcete změnit nastavení automatických aktualizací, klepněte na ikonu Navigační zásuvka (☰) → ikonu Nastavení (⚙️) → **Automaticky aktual. aplikace**, a pak vyberte požadovanou možnost.

### Obchod Play

Kupujte a stahujte aplikace.

Otevřete aplikaci **Obchod Play**. Procházejte aplikace podle kategorií nebo aplikace vyhledávejte podle klíčového slova.



- Chcete-li změnit nastavení automatických aktualizací, klepněte na ikonu svého účtu, klepněte na položku **Nastavení** → **Nastavení sítě** → **Automatické aktualizace aplikací**, a pak vyberte požadovanou možnost.

### Správa aplikací

#### Odinstalace nebo zakázání aplikací

Klepněte na aplikaci, podržte ji a vyberte možnost.

- **Odinstal.:** Odinstaluje stažené aplikace.
- **Vypnout:** Zakáže vybrané výchozí aplikace, které nemohou být ze zařízení odinstalovány.



- Některé aplikace nemusí tuto funkci podporovat.

## Povolení aplikací

Otevřete **Nastavení**, klepněte na **Aplikace** → ikonu Seřadit (☰) → **Vypnuto** → **OK**, vyberte aplikaci a klepněte na položku **Zapnout**.

## Nastavení oprávnění aplikací

Aby některé aplikace správně fungovaly, mohou vyžadovat oprávnění k přístupu a k používání informací ve vašem zařízení.

Chcete-li získat přístup k nastavení oprávnění aplikací, otevřete **Nastavení** a klepněte na položku **Aplikace**. Vyberte aplikaci a klepněte na položku **Oprávnění**. Můžete zkontrolovat seznam oprávnění aplikace a změnit její oprávnění.

Budete-li chtít zkontrolovat nebo změnit nastavení oprávnění aplikací podle kategorie oprávnění, otevřete **Nastavení** a klepněte na položku **Aplikace** → ikonu Další možnosti (⋮) → **Správce oprávnění**. Vyberte položku a vyberte aplikaci.



Pokud aplikacím neudělíte oprávnění, je možné, že základní funkce aplikací nebudou správně fungovat.

# Galaxy AI

## Úvod

Používejte zařízení s využitím funkcí umělé inteligence.



- Dostupnost některých funkcí závisí na regionu, poskytovateli nebo modelu.
- Pokud chcete, aby se za účelem posílení ochrany osobních údajů data zpracovávala pouze v zařízení, otevřete **Nastavení**, klepněte na položku **Galaxy AI** a poté klepnutím na tlačítko **Zpracovat data pouze v zařízení** zapněte tuto funkci. Některé funkce vyžadují online zpracování pro dosažení lepších výsledků a zpracování dat.

## Zlepšování komunikace

### Překládání telefonických hovorů v reálném čase (Asistent pro hovory)

Překlad v reálném čase do zvoleného jazyka během hlasových hovorů.

Pokud chcete tuto funkci používat, otevřete aplikaci **Telefon**, klepněte na ikonu Navigační zásuvka (☰) → ikonu Nastavení (⚙️) → **Simultánní překlad**, klepnutím na přepínač ji zapněte a pak vyberte požadované jazyky.

Při uskutečňování nebo přijímání hlasového hovoru klepněte na položku **Asistent pro hovory** → **Simultánní překlad**. Pokud chcete zastavit překládání, klepněte na **Zastavit tlumočení**.

Pokud chcete změnit další nastavení, otevřete aplikaci **Telefon** a klepněte na ikonu Navigační zásuvka (☰) → ikonu Nastavení (⚙️) → **Simultánní překlad**.

### Překládání zpráv v komunikačních aplikacích (Textový asistent)

Můžete překládat zprávy v komunikačních aplikacích.

- 1 Při kontrole nebo psaní zprávy klepněte na ikonu Asistence (🔗) na klávesnici Samsung a poté na **Překlad chatu**.
- 2 V panelu překladače v horní části obrazovky vyberte jazyky.  
Překlady se budou zobrazovat pod každou zprávou.

### Používání nástrojů pro psaní (Textový asistent)



Můžete změnit styl psaní, získávat návrhy na zlepšení pravopisu a gramatiky, automaticky generovat text o tématu, o kterém píšete, a více.

Při psaní zprávy klepněte na ikonu Asistence (🔗) na klávesnici Samsung a vyberte možnost, kterou chcete použít.

- **Pravopis a gramatika:** Získávejte návrhy týkající se pravopisu a gramatiky.
- **Styl psaní:** Změňte styl psaní.
- **Spisovatel:** Po zadání požadovaného tématu zařízení vytvoří věty v libovolném vybraném stylu.



## Překládání konverzace (Tlumočník)

Překládejte v reálném čase konverzace a převádějte je do řeči nebo textu.

- 1 Přetáhněte úchyt panelu na okraji displeje směrem ke středu displeje a klepněte na položku **Tlumočník**.
- 2 Vyberte svůj jazyk a jazyk druhé osoby.  
Pokud požadovaný jazyk není v seznamu, klepněte na položku **Přidat jazyky** a stáhněte si jazykový balíček.
- 3 Klepněte na ikonu Mikrofon () a zahajte konverzaci.  
Chcete-li zobrazit překlady toho, co říkáte, na obrazovce na krytu, klepněte na ikonu Obrazovka na krytu (). Další osoba může kontrolovat překlady na obrazovce na krytu, zatímco vy budete kontrolovat překlady na hlavní obrazovce.

## Použití hlasového tlumočení (Tlumočník)

Získejte překlad přednášek, schůzek a dalších událostí v reálném čase.

- 1 Přetáhněte úchyt panelu na okraji displeje směrem ke středu displeje a klepněte na položku **Tlumočník**.
- 2 Klepněte na ikonu Režim poslechu ()
- 3 V panelu překladače v horní části obrazovky vyberte jazyky.
- 4 Klepněte na ikonu Mikrofon () a zahajte překládání.

## Zvýšení produktivity

### Používání funkcí asistenta k poznámkám (Samsung Notes)

Automatické formátování nebo shrnutí poznámek, oprava pravopisných chyb nebo překlad poznámek. Můžete také vytvořit nové umělecké dílo ze své kresby pomocí funkce Snímek z nákresu.

Otevřete aplikaci **Notes**, vytvořte poznámku, klepněte na ikonu Asistence () na panelu nástrojů a vyberte možnost, kterou chcete.



### Převod záznamu hlasu na text (Samsung Notes)

Můžete převádět záznamy hlasu vložené do poznámek v aplikaci **Samsung Notes** na text.

Otevřete aplikaci **Notes**, vyberte poznámku, která obsahuje záznam hlasu, na panelu nástrojů klepněte na ikonu Asistence () a potom klepněte na položku **Přepis**.





## Souhrny a překlady záznamů hlasu (Záznamník)

Převádějte záznamy hlasu na text na displeji a prohlížejte si souhrny. Převedený text se taky dá přeložit do jiných jazyků.

- 1 Otevřete aplikaci **Záznamník**.
- 2 Vyberte záznam hlasu.
- 3 Klepněte na položku **Přepis**, vyberte jazyk a potom klepněte na položku **Přepis**.
  - Pokud chcete zkontrolovat klíčová slova a souhrny, klepněte na ikonu Asistent () → **Shrnout**.
  - Pokud chcete převáděný text přeložit, klepněte na ikonu Asistent () → **Přeložit**, vyberte jazyk a klepněte na **Přeložit**.
  - Chcete-li upravit převedený text, klepněte na ikonu Další možnosti () → **Upravit přepis textu**.

## Shrnutí a převod záznamů hovorů do textu (Asistent přepisu)

Hovor můžete nahrát a převést jej do textového přepisu a shrnout.

- 1 Otevřete aplikaci **Telefon**, klepněte na ikonu Navigační zásuvka () → ikonu Nastavení () → **Nahrávat hovory** → **Asistent přepisu**, a poté klepněte na přepínač **Automatický přepis nahraných hovorů** a dojde k aktivování příslušné funkce.
- 2 Klepněte na **Jazyk přepisu** a vyberte jazyk, který se má použít.
- 3 Během hlasového hovoru můžete nahrávat konverzaci klepnutím na ikonu Nahrát ()
- 4 Otevřete aplikaci **Telefon**, klepněte na ikonu Nedávné () a potom vyberte nahraný hovor s přepisem. Vedle hovorů s nahrávkami se zobrazí ikona Záznam hovoru ()
- 5 Klepněte na převedené přepisy.  
Chcete-li přepisy shrnout, klepněte na položku **Shrnout**.

## Překlady nebo souhrny webových stránek (Asistent pro procházení webových stránek)

Získejte jednoduché souhrny textu z webových stránek včetně kompletních překladů. Zařízení můžete také nastavit tak, aby nahlas četlo zvýrazněné části webové stránky.

Otevřete aplikaci **Internet**, klepněte na ikonu Asistence () a pak vyberte možnost, kterou chcete.

## Překlady textu pomocí fotoaparátu (Fotoaparát)

Můžete překládat texty pomocí fotoaparátu.

- 1 Otevřete aplikaci **Fotoaparát** a v seznamu režimů snímání klepněte na položku **FOTOGRAFIE**.
- 2 Namiřte fotoaparát na objekt a klepněte na položku Oskenovat dokumenty a na ikonu Text (📄). Ikona Oskenovat dokumenty a Text (📄) se zobrazí jen v případě, že se detekuje dokument nebo text.
- 3 Klepněte na položku **Přeložit**.  
Text se přeloží do aktuálního jazyka zařízení.

## Circle to Search

Vyhledejte informace o požadované části obrázku nebo textu na displeji.

Klepněte a podržte tlačítko Domů (○) a klepněte nebo nakreslete kroužek kolem obrázku nebo textu.

## Vytváření působivých snímků a videí



### Úprava snímků pomocí asistenta pro tvorbu fotografií (Galerie)

Snímky můžete upravovat přesouváním, odstraňováním nebo změnou velikosti osob nebo objektů a následným vytvořením nového pozadí, které vyplní chybějící části.

- 1 Otevřete aplikaci **Galerie** a vyberte snímek.
- 2 Klepněte na ikonu Asistence (🔧).
- 3 Klepněte nebo obtáhněte všechno, co chcete odstranit nebo přesunout.  
Pokud chcete upravit náklon, přetáhněte lištu pro nastavení náklonu.
- 4 Dotkněte se vybrané oblasti, podržte ji a přetáhněte ji na požadované místo nebo ji klepnutím na ikonu Odstranit (🗑️) odstraňte.
- 5 Klepněte na položku **Generovat**.
- 6 Klepnutím na položku **Uložit kopii** uložíte obrázek.

## Přidávání objektů na snímek kreslením (Galerie)

Můžete přidávat objekty na snímky kreslením.

- 1 Otevřete aplikaci **Galerie** a vyberte snímek.
- 2 Klepněte na ikonu Asistence () → **AI Kreslení**.
- 3 Na snímek nakreslete objekty.  
Chcete-li změnit barvu nebo tloušťku pera, klepněte na ikonu Základní pero ()
- 4 Klepněte na položku **Generovat**.
- 5 Klepnutím na položku **Uložit kopii** uložíte obrázek.

## Tvorba nových portrétů (Galerie)

Ze snímků můžete generovat různé nové portréty, jako např. 3D karikatury.

- 1 Otevřete aplikaci **Galerie** a vyberte snímek.
- 2 Klepněte na ikonu Asistence () → **Portrétní studio**.
- 3 Vyberte požadovaný styl a klepněte na položku **Generovat**.
- 4 Klepnutím na položku **Uložit kopii** uložíte obrázek.

## Vytváření stereoskopických snímků (Galerie)

Ve snímcích osob nebo domácích zvířat (koček a psů) můžete použít stereoskopický efekt.

- 1 Otevřete aplikaci **Galerie** a vyberte snímek.
- 2 Táhněte nahoru po displeji a klepněte na položku **Živý efekt**.
- 3 Klepnutím na ikonu Uložit () uložíte obrázek.

## Použití funkce okamžitého zpomaleného pohybu (Galerie)





Vybranou část videa můžete přehrát zpomaleně a zkontrolovat další podrobnosti dotykem a podržením dané části.

- 1 Otevřete aplikaci **Galerie** a vyberte video, které chcete přehrát.
- 2 Při přehrávání videa klepněte na displej a podržte ho.

 Dostupnost této funkce závisí na daném souboru.

## Použití funkce Asistent kreslení

Generujte nový obrázek na základě vaší kresby, textových popisů nebo vybraného snímku.

- 1 Přetáhněte úchyt panelu na okraji displeje směrem ke středu obrazovky a klepněte na položku **Asistent kreslení**.
- 2 Vyberte možnost, kterou chcete použít.
  -  : Kreslete na obrazovce.
  -  : Vyberte snímek, který chcete použít.
  - **Text na obrázek**: Popište v textu, co chcete vytvořit.
- 3 Vyberte styl snímku a klepněte na položku **Generovat**.
- 4 Klepnutím na ikonu Uložit () uložíte obrázek. Klepnutím na ikonu Uložit jako nálepku () uložíte obrázek jako nálepku. Můžete použít nálepky na klávesnici Samsung.



## Použití funkce AI výběr

Vyberte oblast na displeji a používejte různé inteligentní funkce.

- 1 Přetáhněte úchyt panelu na okraji displeje směrem ke středu obrazovky a klepněte na položku **Výběr AI**.
- 2 Klepněte na obsah, který chcete vybrat, nebo kolem něj nakreslete kroužek.
- 3 Vyberte možnost, kterou chcete použít na vybranou oblast.

## Úprava zvuků ve videu (Mazání zvuku)

Odstraňte rušivé zvuky ve videích úpravou hlasitosti hlasů, větru a dalších zvuků.

- 1 Otevřete aplikaci **Galerie** a vyberte video, které chcete upravit.
- 2 Klepněte na ikonu Upravit () → ikonu Audio () → **Mazání zvuku**.
- 3 Vyberte typ zvuku a klepnutím na položku **Ztlumit** ztlumte zvuk, nebo přetažením nastavovacího pruhu upravte hlasitost.
- 4 Klepnutím na položku **Použít úpravy** → **Uložit kopii** uložíte video.

## Vytváření vlastních tapet

Vytvářejte tapety tím, že si vyberete příslušnou kategorii nebo automaticky změňte tapetu uzamknuté obrazovky podle času a počasí.

- 1 Otevřete **Nastavení** a klepněte na **Pozadí a styl**.
- 2 Klepněte na **Změnit pozadí** → **Vytvořit pomocí AI** a vyberte možnost, kterou si přejete.
  - **Generativní:** Generujte nové tapety podle kategorií a klíčových slov dle vašeho výběru.
  - **Fotografie prostředí:** Změňte tapetu uzamknuté obrazovky automaticky podle počasí a času.

## Generování nové profilové karty (Kontakty)

Můžete změnit svou profilovou kartu vygenerováním nových portrétů.

- 1 Otevřete aplikaci **Kontakty** a klepněte na svůj profil.
- 2 Klepněte na kartu profilu → ikonu **Profilový obrázek** () na kartě profilu → **Změnit obrázek**.
- 3 Vyberte požadovaný portrétní snímek a klepněte na položku **Portrétní studio**.
- 4 Vyberte požadovaný styl a klepněte na položku **Generovat**.
- 5 Klepněte na položku **Použít** → **Hot**.

## Získávání přizpůsobených poznatků

### Now brief

Získejte stručnou informaci vygenerovanou umělou inteligencí na základě vašich zájmů.

Přetáhněte úchyt panelu na okraji displeje směrem ke středu displeje a klepněte na položku **Now brief**.

Chcete-li přizpůsobit nastavení funkce Now brief, klepněte na ikonu **Nastavení** (.

# Telefon

## Úvod

Umožňuje volat a přijímat hlasové hovory a videohovory.

## Volat

- 1 Otevřete aplikaci **Telefon** a klepněte na ikonu Klávesnice (☰).
- 2 Zadejte telefonní číslo.
- 3 Pokud chcete navázat hlasový hovor, klepněte na ikonu Hlasový hovor (📞), nebo klepněte na ikonu Video hovor (📹) nebo ikonu video hovoru Meet (👤), pokud chcete navázat video hovor.

## Volání ze záznamu hovorů nebo seznamu kontaktů

Otevřete aplikaci **Telefon**, klepněte na ikonu Nedávné (📞) nebo ikonu Kontakty (👤) a následným potažením doprava na kontakt nebo telefonní číslo zahajete hovor.

Pokud je tato funkce vypnuta, klepněte na ikonu Navigační zásuvka (☰) → ikonu Nastavení (⚙️) → **Další nastavení hovorů** a klepnutím zapněte přepínač **Potažením volat/poslat zprávu**.

## Používání rychlé volby

Chcete-li nastavit číslo rychlé volby, otevřete aplikaci **Telefon**, klepněte na ikonu Klávesnice (☰) → ikonu Další možnosti (⋮) → **Čísla rychlé volby**, vyberte číslo rychlé volby a přidejte telefonní číslo.

Chcete-li navázat hovor, klepněte na číslo rychlé volby na klávesnici a podržte je. U čísel rychlé volby 10 a výše klepněte na první číslici (číslíce) čísla, potom klepněte na poslední číslici a podržte ji.

Pokud například jako číslo rychlé volby nastavíte číslo 123, klepněte na číslo 1, klepněte na číslo 2 a potom klepněte na číslo 3 a podržte je.

## Mezinárodní volání

- 1 Otevřete aplikaci **Telefon** a klepněte na ikonu Klávesnice (⋮).
- 2 Klepněte na položku **0** a podržte ji, dokud se nezobrazí znak +.
- 3 Zadejte kód země, kód oblasti a telefonní číslo a pak klepněte na ikonu Hovor (📞).

## Přijímání hovorů

### Přijímání hovorů

V případě příchozího volání přetáhněte ikonu Odpověď' (📞) mimo velký kruh.

### Odmítnutí hovoru

V případě příchozího volání přetáhněte ikonu Odmítnout (📞) mimo velký kruh.

Chcete-li při odmítnutí příchozího hovoru odeslat zprávu, přetáhněte panel **Odeslat zprávu** nahoru a vyberte zprávu k odeslání.

Pokud chcete vytvořit různé zprávy s důvodem odmítnutí, otevřete nabídku **Telefon** a klepněte na ikonu Navigační zásuvka (☰) → ikonu Nastavení (⚙️) → **Rychlá odmítnutí**. Klepněte na ikonu Přidat (+), zadejte zprávu a potom klepněte na možnost **Uložit**.

## Blokování telefonních čísel







Blokujte hovory z konkrétních čísel přidanych do seznamu blokovanych čísel.

Otevřete aplikaci **Telefon**, klepněte na ikonu Navigační zásuvka (☰) → ikonu Nastavení (⚙️) → **Blokovat čísla** a potom vyberte kontakty nebo telefonní čísla, která chcete uložit do seznamu blokovanych čísel.

Když se vás budou blokována čísla snažit kontaktovat, nebudete na to upozorněni. Informace o takových hovorech budou uloženy do protokolu volání.

- 📝 Můžete také blokovat příchozí hovory od osob, které nezobrazí své ID volajícího. Tato funkce se zapne klepnutím na přepínač **Blokovat hovory z neznámých čísel**.

## Možnosti během hovorů

- **Asistent pro hovory** → **Hovor s textem**: Komunikace s druhou stranou prostřednictvím textové zprávy. Další informace najdete v části [Hovor s textem](#).
- **Asistent pro hovory** → **Simultánní překlad**: Překlad v reálném čase do zvoleného jazyka během hlasových hovorů. Pokud chcete tuto funkci používat, otevřete aplikaci **Telefon**, klepněte na ikonu Navigační zásuvka (☰) → ikonu Nastavení (⚙️) → **Simultánní překlad** a klepnutím na přepínač ji zapněte. Další informace najdete v části [Překládání telefonických hovorů v reálném čase \(Asistent pro hovory\)](#).
- : Nahrávání hovoru. Při nahrávání hovoru se soubor uloží do složky **Moje soubory** → ikona Interní úložiště (📁) → **Recordings** → **Call**. Další informace o prepisech a shrnutích hovorů naleznete v části [Shrnutí a převod záznamů hovorů do textu \(Asistent přepisu\)](#).
- : Zobrazí vaše konverzace jako text na obrazovce. Pokud chcete tuto funkci používat, otevřete aplikaci **Telefon**, klepněte na ikonu Navigační zásuvka (☰) → ikonu Nastavení (⚙️) → **Titulky při hovoru** a klepnutím na přepínač ji zapněte.
- **Přidat hovor**: Vytočí druhý hovor. První hovor bude podržen. Když ukončíte druhý hovor, dojde k obnovení prvního hovoru.
- **Držet hovor**: Podrží hovor.
- **Videohovor**: Přepne na videohovor.
- **Bluetooth**: Přepne na sluchátka s podporou funkce Bluetooth, pokud jsou k zařízení připojena.
- **Reprod.**: Zapne nebo vypne reproduktor hlasitého odposlechu. Při používání reproduktoru hlasitého odposlechu držte zařízení dále od uší.
- **Ztlumit**: Vypne mikrofon, aby vás druhá strana neslyšela.
- **Klávesnice / Skryt**: Otevře nebo zavře klávesnici.
- : Ukončí aktuální hovor.
- : Přepne na hlasový hovor během videohovoru.
- : Nastaví zařízení na automatickou změnu úhlu a přiblížení či oddálení pomocí rozpoznávání a sledování osob během videohovoru.
- : Uzamkne obrazovku během videohovoru.

- **Efekty:** Použije různé efekty během videohovoru.
-  : Změní poměr stran obrazovky během videohovoru.
- **Fotoaparát:** Během videohovoru vypne fotoaparát, aby vás druhá strana neviděla.
- **Přepn.:** Během videohovoru přepíná mezi předním a zadním fotoaparátem.



Dostupnost některých funkcí závisí na poskytovateli nebo modelu.

## Asistent pro hovory

### Hovor s textem

Komunikujte s druhou stranou prostřednictvím textu.

Pokud chcete tuto funkci používat, otevřete aplikaci **Telefon**, klepněte na ikonu Navigační zásuvka (☰) → ikonu Nastavení (⚙️) → **Hovor s textem** a klepnutím na přepínač ji zapněte. Při uskutečňování nebo přijímání hlasového hovoru klepněte na položku **Asistent pro hovory** → **Hovor s textem**.

Po spojení hovoru se druhé straně automaticky předá hlasový pozdrav a na obrazovce se jako text zobrazí to, co druhá strana říká.

Pokud vyberete odpověď ze seznamu rychlých odpovědí nebo zadáte text, bude druhé straně předána hlasem.

Chcete-li přepnout na hlasový hovor, klepněte na **Přepnout na hlasový hovor**.

Pokud chcete změnit nastavení, otevřete aplikaci **Telefon** a klepněte na ikonu Navigační zásuvka (☰) → ikonu Nastavení (⚙️) → **Hovor s textem**.

### Simultánní překlad

Překlad v reálném čase do zvoleného jazyka během hlasových hovorů. Další informace najdete v části [Překládání telefonických hovorů v reálném čase \(Asistent pro hovory\)](#).

# Kontakty

## Úvod

Umožňuje vytvářet nové kontakty nebo spravovat kontakty v zařízení.

## Přidávání kontaktů

### Vytvoření nového kontaktu

- 1 Otevřete aplikaci **Kontakty** a klepněte na ikonu Vytvořit (+).
- 2 Výběr umístění úložiště.
- 3 Zadejte kontaktní údaje a klepněte na položku **Uložit**.

### Import kontaktů

Kontakty můžete přidat importováním z jiných úložišť do svého zařízení.

- 1 Otevřete aplikaci **Kontakty** a klepněte na ikonu Další možnosti (⋮) → **Nastavení** → **Import kontaktů**.
- 2 Import kontaktů proveďte podle pokynů na obrazovce.

### Synchronizace kontaktů s webovými účty

Synchronizujte kontakty v zařízení s online kontakty uloženými ve vašich webových účtech, jako je například účet Samsung.

- 1 Otevřete **Nastavení**, klepněte na položku **Účty a zálohování** → **Správa účtů** a vyberte účet, se kterým chcete provést synchronizaci.
- 2 Klepněte na položku **Synchronizovat účet** a pak funkci zapněte klepnutím na položku **Kontakty**.

## Hledání kontaktů

Otevřete aplikaci **Kontakty**. Klepněte na ikonu Hledat (🔍) v horní části seznamu kontaktů a zadejte kritéria hledání.

Klepněte na kontakt. Pak proveďte jednu z následujících akcí:

- 📞 : Vytvoření hlasového hovoru.
- 💬 : Vytvořit zprávu.
- 📺 / 📺 : Vytvoření video hovoru.
- ✉️ : Napsat e-mail.

## Odstranění kontaktů

- 1 Otevřete aplikaci **Kontakty** a klepněte na ikonu Další možnosti (⋮) → **Vybrat**.
- 2 Vyberte kontakty a klepněte na položku **Odstranit**.

Chcete-li kontakty odstraňovat po jednom, klepněte na kontakt v seznamu kontaktů a klepněte na položku **Další** → **Odstranit**.

## Sdílení kontaktů

Můžete sdílet kontakty s ostatními prostřednictvím různých možností sdílení.

- 1 Otevřete aplikaci **Kontakty** a klepněte na ikonu Další možnosti (⋮) → **Vybrat**.
- 2 Vyberte kontakty a klepněte na položku **Sdílet**.
- 3 Vyberte kontaktní údaje ke sdílení a klepněte na **Hot**.
- 4 Vyberte způsob sdílení.

## Vytváření skupin

Můžete přidávat skupiny, jako jsou rodina nebo přátelé, a spravovat kontakty podle skupin.

- 1 Otevřete aplikaci **Kontakty** a klepněte na ikonu **Skupiny** → Vytvořit (+).
- 2 Skupinu vytvoříte podle pokynů na obrazovce.

## Sloučení duplicitních kontaktů

Pokud váš seznam kontaktů obsahuje duplicitní kontakty, služte je do jednoho, aby byl seznam kontaktů co nejpřehlednější.

- 1 Otevřete aplikaci **Kontakty** a klepněte na ikonu Další možnosti (☰) → **Nastavení** → **Sloučit duplicitní kontakty**.
- 2 Zaškrtněte kontakty a klepněte na položku **Sloučit**.

## Nastavení profilu

Můžete nastavit svůj profilový obrázek a profilovou kartu.

- 1 Otevřete aplikaci **Kontakty** a klepněte na svůj profil.
- 2 Klepněte na položku **Vytvořit kartu profilu**.
- 3 Při nastavení profilové karty postupujte podle pokynů na displeji. Snímek, který vyberete pro profilovou kartu, bude použit také jako váš profilový obrázek.
- 4 Chcete-li svůj profilový obrázek změnit, klepněte na profilový obrázek nebo kartu a klepněte na ikonu Profilový obrázek (📎).
- 5 Podle pokynů na displeji nastavte svůj profilový obrázek.

## Sdílení profilu

Lidé si budou moci zobrazit váš profil, když jim zavoláte nebo když se podívají na vaše kontaktní údaje.

- 1 Otevřete aplikaci **Kontakty** a klepněte na svůj profil.
- 2 Klepněte na položku **Karta profilu a obrázek** a klepnutím na přepínač **Sdílet kartu profilu a obrázek** funkci zapněte.

# Fotoaparát

## Úvod

Umožňuje pořizovat fotografie a nahrávat videa pomocí různých režimů a nastavení.

### Etiketa fotoaparátu

- Nefoťte ani nenatáčejte ostatní osoby bez jejich svolení.
- Nefoťte nebo nefilmujte v místech, kde je to zakázáno zákonem.
- Nefoťte ani nefilmujte v místech, kde byste mohli porušit soukromí ostatních osob.

## Pořizování fotografií

### 1 Otevřete aplikaci **Fotoaparát**.

Aplikaci můžete otevřít také tak, že dvakrát stisknete boční tlačítko nebo ikonu Fotoaparát () na uzamčené obrazovce přetáhnete doleva.



- Pokud otevřete aplikaci **Fotoaparát** na zamčené nebo vypnuté obrazovce s nastaveným způsobem zamykání, některé funkce fotoaparátu nebudou k dispozici.
- Fotoaparát se při nečinnosti automaticky vypne.
- Dostupnost některých metod závisí na poskytovateli nebo na modelu.

### 2 Klepněte na obrázek na obrazovce náhledu, kam chcete fotoaparát zaostřit.

Abyste upravili jas snímků, přetáhněte posuvnou lištu, která se objeví nad kruhovým rámečkem nebo pod ním.

### 3 Klepnutím na tlačítko Pořídit snímek (○) pořídíte snímek.

- Chcete-li změnit režim snímání, přetáhněte seznam režimů snímání doleva nebo doprava nebo táhněte prstem doleva nebo doprava na obrazovce náhledu.
- Pokud přepnete do režimu zobrazení snímání, zobrazí se obrazovka náhledu a můžete na ní zkontrolovat výsledky snímání.

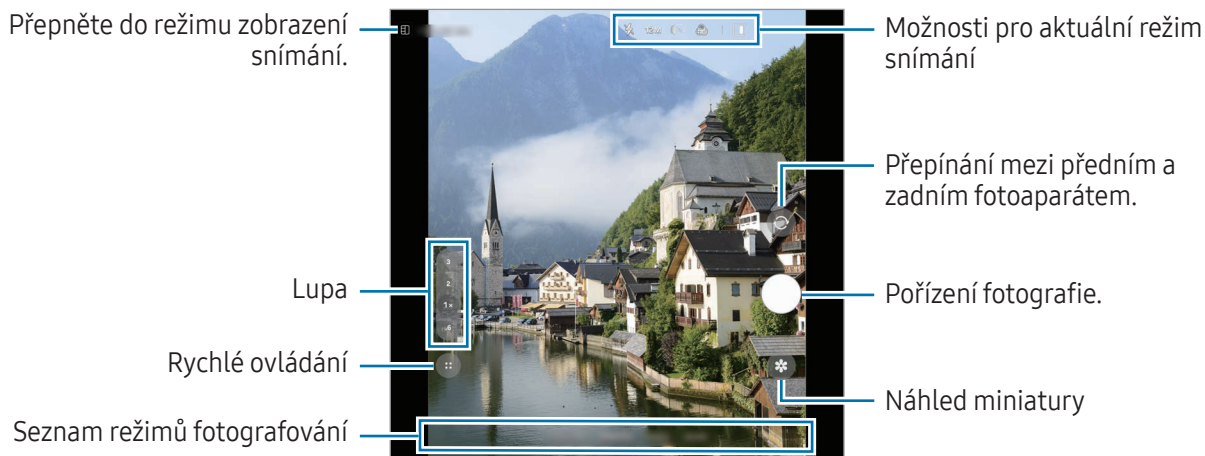

- Obrazovka náhledu se může lišit v závislosti na režimu snímání a na používaném fotoaparátu.
- Objekt nemusí být jasně zaostřený, pokud je blízko. Fotografie či videa pořizujte z dostatečné vzdálenosti.
- Pokud se pořízené fotografie zdají být rozmazané, vyčistěte objektiv fotoaparátu a zkuste to znovu.
- Objektiv nesmí být poškozený nebo znečištěný. V opačném případě nemusí zařízení v některých režimech vyžadujících vyšší rozlišení správně pracovat.
- Přední fotoaparát zařízení je vybaven širokoúhlým objektivem. U širokoúhlých fotografií nebo videí může dojít k mírnému zkreslení, které nenaznačuje zhoršenou funkčnost zařízení.
- Pokud bude zařízení vystaveno náhlým změnám teploty vzduchu, může se fotoaparát z důvodu rozdílu v teplotě uvnitř a vně krytu fotoaparátu zamlžit nebo může dojít ke vzniku kondenzace. Když máte v plánu fotoaparát používat, snažte se takovým podmínkám vyhýbat. Pokud dojde k zamlžení, nechte fotoaparát přirozeně vyschnout za pokojové teploty, než budete pořizovat fotografie nebo nahrávat videa, jinak by výsledky mohly být rozmazané.

## Používání tlačítka Fotoaparát

- Chcete-li nahrát video, klepněte na tlačítko Fotoaparát a podržte ho.
- Pokud přetáhnete tlačítko Fotoaparát na ikonu Zámek (🔒), můžete nahrávat video, aniž byste drželi tlačítko stisknuté.
- Pokud chcete pořídit sekvenční snímky, potáhněte tlačítko Fotoaparát na okraj obrazovky a podržte ho. Pokud klepnete na ikonu Rychlé ovládání (⋮) → ikonu Nastavení (⚙️) na obrazovce náhledu a klepnete na tlačítko **Potažením tlačítka Spoušť → Vytvořit GIF**, můžete vytvářet GIFy.
- Pokud přidáte další tlačítko Fotoaparát, můžete ho přesunout kamkoli na displeji, a fotit tak pohodlněji. Na obrazovce náhledu klepněte na ikonu Rychlé ovládání (⋮) → ikonu Nastavení (⚙️) → **Metody fotografování** a klepnutím na přepínač **Plovoucí tlačítko Spoušť** funkci zapněte.

## Úprava seznamu režimů snímání

Pokud chcete upravit seznam režimů snímání, klepněte v seznamu na položku **DALŠÍ**, klepněte na položku **Upravit** a potom přetáhněte režimy na požadované místo.

## Používání funkcí zoomu

Pro přiblížení nebo oddálení při použití zadního fotoaparátu klepněte na příslušnou ikonu na obrazovce náhledu.

Můžete si také vybrat požadovanou úroveň přiblížení nebo oddálení z příslušného seznamu, který se zobrazí při klepnutí na položku přiblížení nebo oddálení.

Pro přesnější nastavení přiblížení nebo oddálení přetáhněte příslušnou ikonu, sevřete nebo roztáhněte ji dvěma prsty na obrazovce náhledu.

Pokud poměr přiblížení překročí určitou hodnotu, zobrazí se pomocná mapa přiblížení, která vyznačuje přiblíženou část obrazu. Pokud klepnete na ikonu režimu zobrazení Pořídit (📷), můžete zvětšit pomocnou mapu přiblížení.

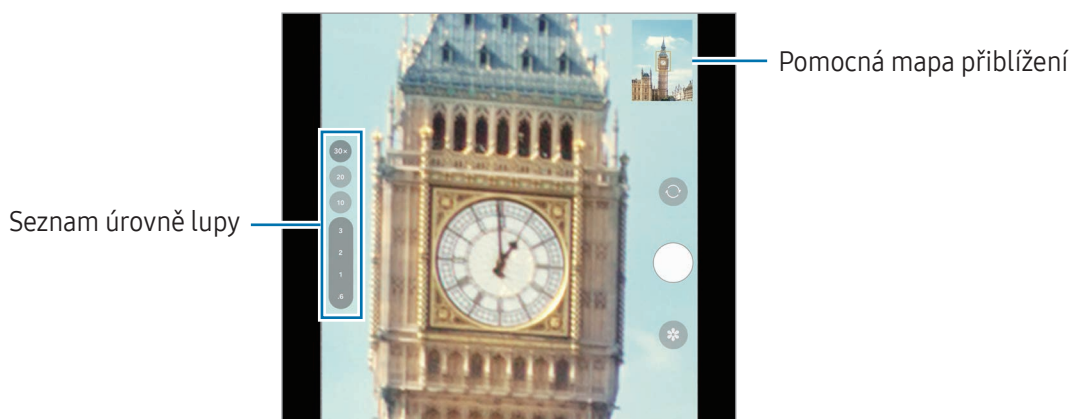

## Zamknutí ostření (AF) a expozice (AE)











Můžete uzamknout zaostření nebo expoziční čas pro vybranou oblast, abyste zabránili fotoaparátu v dalším automatickém nastavení podle toho, jak se mění fotografované předměty nebo osvětlení.





Klepněte na oblast, na kterou chcete zaostřit a podržte ji, na dané oblasti se objeví rámeček AF/AE na nastavení ostření a expozice budou zamčena. Nastavení zůstane zamknuto i poté, co pořídíte fotografii.

 Tato funkce nemusí být v závislosti na režimu fotografování k dispozici.

## Možnosti pro aktuální režim snímání

Na obrazovce náhledu používejte následující možnosti. Pokud chcete použít další možnosti, klepněte na ikonu Rychlé ovládání ()

-  : Zapnutí nebo vypnutí blesku.
- **12M**: Vyberte rozlišení pro fotografie.
-  : Zapnutí nebo vypnutí funkce pohyblivé fotografie. Pokud funkci zapnete, nahraje se zároveň videoklip z doby několika sekund před nebo před i po klepnutí na tlačítko Fotoaparát.
-  : Použití efektu filtru.
-  : Zapnutí nebo vypnutí funkce super stabilizace.
-  : Vyberte snímkovou frekvenci hyperlapse videí.
- **FHD 30** / **FHD 240** / **FHD**: Vyberte rozlišení videí.
- **HDR** : Zapnutí nebo vypnutí funkce HDR. Pokud ji zapnete, můžete nahrávat 10bitová HDR videa s širším rozsahem barev a kontrastu.
-  : Zapnutí nebo vypnutí obrazovky na krytu.
-  : Vyberte metodu měření. Hodnota určuje výpočet hodnot osvětlení. **Měření se zdůrazněním středu** () počítá expozici snímku podle světla v prostřední části snímku. **Maticové měření** () průměruje celou scénu. **Bodové měření** () počítá expozici snímku podle světla v prostředním bodu snímku.
-  : V režimu **PROFESIONÁLNÍ VIDEO** vyberte, z kterého směru chcete nahrávat zvuk s vyšší hlasitostí. Rovněž můžete použít USB nebo Bluetooth mikrofon připojený k zařízení.

-  : V režimu **PRO** nebo **PROFESIONÁLNÍ VIDEO** změňte možnost monitoru expozice. Výběrem možnosti zobrazíte na obrazovce náhledu přeexponované nebo podexponované úrovně se vzorem nebo barvou.
-  : Zapnutí nebo vypnutí funkce záznamu videa. Pokud ji zapnete, můžete nahrávat videa s širším dynamickým rozsahem pro větší flexibilitu při úpravách.
-  : V režimu **JÍDLO** zaostří na objekt uvnitř rámečku a rozmaže obraz mimo rámeček.
-  : V režimu **DVOJITÉ NAHRÁVÁNÍ** změní volbu ukládání.
-  : V režimu **SINGLE TAKE** zapnete nebo vypnete funkci přednahrávání. Pokud funkci zapnete, nahraje se zároveň videoklip několik sekund před klepnutím na tlačítko Fotoaparát.

 Dostupné možnosti se mohou lišit v závislosti na modelu nebo režimu snímání.

## Používání fotoaparátu se složeným zařízením (režim Flex mode)

Zařízení můžete složit a položit na rovný povrch, aby bylo možné fotoaparát používat pohodlněji. Když zařízení složíte, automaticky se změní rozložení fotoaparátu. Na obrazovce náhledu si také můžete prohlédnout výsledky pořízeného snímku.



## Používání obrazovky na krytu

Pomocí obrazovky na krytu můžete pořizovat snímky nebo nahrávat videa, když je zařízení zcela složené nebo rozložené.

### Použití fotoaparátu při zcela složeném zařízení

Je možné fotografovat nebo nahrávat videa, když je zařízení složené.

Na obrazovce na krytu otevřete aplikaci **Fotoaparát**.

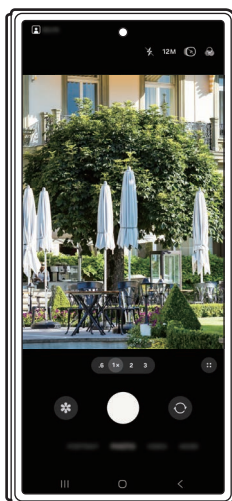

### Pořizování selfie pomocí zadního fotoaparátu



Je možné sledovat náhled na obrazovce na krytu a pořizovat autoportréty pomocí zadního fotoaparátu.



- 1 Na obrazovce na krytu otevřete aplikaci **Fotoaparát**.
  - 2 Klepněte na položku **SELFIE**.
  - 3 Rozložte zařízení a otočte se čelem k zadnímu fotoaparátu.
  - 4 Klepnutím na ikonu Pořídit snímek (○) pořídíte fotografii, nebo klepnutím na ikonu Spustit nahrávání (●) nahrajte video.
-  Tato funkce je dostupná pouze v některých režimech snímání.
  - Pokud chcete přepnout náhled na hlavní obrazovku, přetáhněte ikonu Přepnout náhled na hlavní obrazovku (🔒) na hlavní obrazovce v libovolném směru.

### Použití dvou obrazovek náhledu

Na hlavní obrazovce i obrazovce na krytu si můžete prohlédnout náhled snímané scény a zjistit, jak vypadají.

- 1 Na obrazovce náhledu klepněte na ikonu náhledu Obrazovky na krytu (🖼️).  
Obrazovka na krytu se zapne.
  - 2 Klepnutím na ikonu Pořídit snímek (○) pořídíte fotografii, nebo klepnutím na ikonu Spustit nahrávání (●) nahrajte video.
-  Nepoužívejte blesk v blízkosti očí. Použití blesku v blízkosti očí může způsobit dočasnou ztrátu zraku nebo poškození očí.
  -  Tato funkce je dostupná pouze v některých režimech snímání.

## Režim fotografií

Fotoaparát automaticky upraví možnosti snímání podle okolí.

V seznamu režimů snímání klepněte na položku **FOTOGRAFIE** a klepnutím na ikonu Pořídít snímek () pořídíte snímek.

## Změna rozlišení

Můžete pořizovat fotografie ve vysokém rozlišení.



V možnostech fotografování klepněte na položku **12M**, vyberte požadované rozlišení a pořídte fotografii.



Rozlišení se může lišit v závislosti na modelu.

## Návrhy snímku

Fotoaparát na základě rozpoznání polohy a úhlu objektu navrhne ideální kompozici snímku.

Na obrazovce náhledu klepněte na ikonu Rychlé ovládání () → ikonu Nastavení () a klepnutím na přepínač **Návrhy snímku** tuto funkci zapněte.

- 1 V seznamu režimů snímání klepněte na položku **FOTOGRAFIE**.  
Na obrazovce náhledu se objeví průvodce.
- 2 Umístěte průvodce na objekt.  
Fotoaparát rozpozná kompozici a na obrazovce náhledu se objeví doporučená kompozice.
- 3 Pohněte zařízením tak, aby se vodítka zarovнала s doporučenou kompozicí.  
Po dosažení ideální kompozice se průvodce změní na žlutý.

- 4 Klepnutím na tlačítko Pořídit snímek (○) pořídíte snímek.

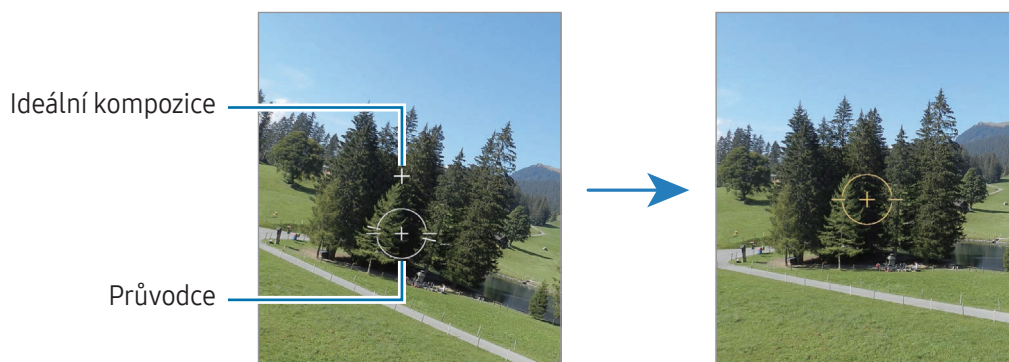

## Pořizování selfie

Autoportréty můžete pořizovat předním fotoaparátem.

- 1 Na obrazovce náhledu prstem přetáhněte nahoru nebo dolů, nebo klepněte na ikonu Přepnout na přední fotoaparát (👤) a přepněte přední fotoaparát na autoportréty.
- 2 Obráťte se k přednímu objektivu fotoaparátu.  
Chcete-li pořizovat autoportréty spolu se širokouhlým snímek krajiny nebo osob, klepněte na ikonu Přepnout na širokouhlý snímek (👤).
- 3 Klepnutím na tlačítko Pořídit snímek (○) pořídíte snímek.

## Pořizování snímků z blízka



Pořizujte ostré snímky subjektu z blízka.

- 1 Na obrazovce náhledu klepněte na položku **1x**.
- 2 Umístěte fotoaparát do blízkosti subjektu.
- 3 Pokud se objeví Vylepšení ostření na ikoně (🌸), klepněte na ikonu Pořídit snímek (○) a pořídte snímek.

👉 Pokud tato funkce není zapnuta, zapněte ji klepnutím na ikonu Vypnout vylepšení ostření (🌸).





## Skenování dokumentů nebo textu

Můžete skenovat dokumenty nebo text.

- 1 V seznamu režimů snímání klepněte na položku **FOTOGRAFIE**.
- 2 Namiřte fotoaparát na objekt a klepněte na položku Oskenovat dokumenty a na ikonu Text (). Ikona Oskenovat dokumenty a Text () se zobrazí jen v případě, že se detekuje dokument nebo text.
- 3 Klepněte na možnost **Skenovat**, vyberte požadovanou oblast a potom klepněte na možnost **Uložit**.

## Režim videa

Fotoaparát automaticky upraví možnosti snímání podle okolí.

- 1 V seznamu režimů snímání klepněte na položku **VIDEO** a klepnutím na ikonu Spustit nahrávání () nahrajte video.
    - Chcete-li přepnout mezi předním a zadním fotoaparátem během záznamu, potáhněte prstem nahoru nebo dolů na obrazovce náhledu nebo klepněte na ikonu Přepnout na přední fotoaparát ().
    - Chcete-li během nahrávání zachytit obrázek z videa, klepněte na ikonu Pořídít ().
    - Pokud chcete během záznamu videa nahrávat zvuk z konkrétního směru s vyšší hlasitostí, namiřte fotoaparát daným směrem a upravte zoom.
  - 2 Pokud chcete zastavit nahrávání, klepněte na ikonu Zastavit nahrávání ().
-  Optický zoom nemusí fungovat v prostředí s nedostatečným osvětlením.

## Změna rozlišení

Můžete nahrávat videa ve vysokém rozlišení – maximálně 8K.

V možnostech fotografování klepněte na ikonu FHD 30 sn./s () a vyberte požadované rozlišení, a nahrajte video.

Když dokončíte nahrávání videa, přehrajte video v aplikaci **Galerie**. Když na rámečku, který se vám líbí, klepnete na ikonu Pořídít () , bude rámeček uložen jako fotografie.

## Stabilizace videí (Super stabilní)

Pokud při nahrávání videa dochází k velkému množství otřesů, zvýšte stabilizaci videa pomocí funkce super stabilizace.

Klepněte v seznamu režimů fotografování a filmování na volbu **VIDEO**, zapněte ji klepnutím na ikonu Super stabilizace (📷) v možnostech snímání a poté nahrajte video.

## Použití funkce automatického rámování

### (Změna přiblížení či oddálení a úhlu snímání pomocí sledování osob)

Zařízení lze nastavit tak, že úhel snímání a přiblížení či oddálení se při natáčení videí mění automaticky při rozpoznání a sledování osob.

V seznamu režimů snímání klepněte na položku **VIDEO** a klepnutím na položku Rychlé ovládání (⋮) → ikonu Automatické snímání (👤) je zapněte a pak nahrajte video.

Pokud chcete sledovat a upravit úhel snímání a přiblížit vybranou osobu, klepněte na rámeček zobrazený kolem dané osoby. Opětovným klepnutím na rámeček sledování vypnete.





## Režim duálního záznamu

Nahrávejte videa dvěma fotoaparáty současně. Video z obou fotoaparátů můžete ukládat zvlášť a upravovat je. Video také můžete přehrávat různými způsoby, například v rozděleném zobrazení nebo v zobrazení obraz v obrazu.

- 1 Na obrazovce na krytu otevřete aplikaci **Fotoaparát**.
- 2 V seznamu režimů snímání klepněte na položku **DALŠÍ** → **DVOJITÉ NAHRÁVÁNÍ**.
- 3 Klepněte na ikonu Vybrat objektivy (📷), vyberte dva objektivy a poté klepněte na tlačítko **OK**.
  - Pokud chcete uložit video z každého fotoaparátu zvlášť, klepněte na položku Uložit video jako náhled (📷).
  - Pro přepnutí obrazovky klepněte na ikonu Rychlé ovládání (⋮) → ikonu Režim zobrazení (📷).
- 4 Pokud chcete nahrát video, klepněte na ikonu Spustit nahrávání (🔴).
- 5 Pokud chcete zastavit nahrávání, klepněte na ikonu Zastavit nahrávání (⏏).

## Správa okna obrazu v obrazu při přehrávání videa

Pokud jste nastavili obrazovku na **Obraz v obraze** () , můžete změnit velikost nebo umístění okna obrazu v obrazu, zatímco nahráváte nebo přehráváte video.



- 1 Na obrazovce náhledu klepnutím na položku Uložit video jako náhled () změňte možnost ukládání na **Uložit videa do samostatných souborů** () .
- 2 Pokud chcete nahrát video, klepněte na ikonu Spustit nahrávání () .  
Před nahráváním a během něj můžete změnit velikost nebo umístění okna obraz v obrazu.
  - Chcete-li zvětšit okno obrazu v obrazu, klepněte na okno a klepněte na ikonu Zvětšit okno obrazu v obrazu () .
  - Chcete-li přesunout okno obrazu v obrazu, přetáhněte ho na požadované místo.
- 3 Pokud chcete zastavit nahrávání, klepněte na ikonu Zastavit nahrávání () .

Okno obrazu v obrazu také můžete spravovat během přehrávání videa. Klepněte na miniaturu náhledu na obrazovce náhledu nebo otevřete aplikaci **Galerie** a vyberte video, potom klepněte na ikonu Další možnosti () → **Otevřít ve Videopřehr.**

## Režim SINGLE TAKE



Pořizujte různé fotky a videa v rámci jediného snímku.

Zařízení automaticky vybere nejlepší snímek a vytvoří fotografie s filtry nebo videa, u kterých se budou určité části opakovat.

- 1 V seznamu režimů snímání klepněte na položku **DALŠÍ** → **SINGLE TAKE**.
- 2 Klepněte na ikonu Spustit nahrávání () a zachyťte požadovanou scénu.
- 3 Klepněte na miniaturu náhledu na obrazovce náhledu nebo otevřete aplikaci **Galerie** a vyberte soubor. Pokud chcete zkontrolovat i další výsledky, klepněte na ikonu Jednorázový snímek () . Pokud chcete jednotlivé výsledky ukládat individuálně, klepněte na položku a podržte ji, zaškrtněte požadované položky a klepněte na ikonu Uložit () .

## Režim portrétu / režim video portrétu

Pomocí režimu portrétu nebo režimu video portrétu umožňuje fotoaparát pořizovat fotografie nebo natáčet videa, u kterých bude pozadí rozmazané a objekt z něho bude zřetelně vystupovat. Můžete také použít efekt pozadí a po pořízení snímku ho upravit.

- 1 V seznamu režimů snímání klepněte na položku **PORTRÉT** nebo **DALŠÍ** → **PORTRÉTNÍ VIDEO**.
- 2 Klepněte na ikonu Portrét () a vyberte požadovaný efekt pozadí. Intenzitu efektu pozadí upravíte přetažením posuvníku nastavení.
- 3 Když se na obrazovce náhledu zobrazí **Připravený**, klepnutím na ikonu Pořídit snímek () pořídíte fotografii, nebo klepnutím na ikonu Spustit nahrávání () nahrajte video.



- Dostupné možnosti se mohou lišit v závislosti na režimu snímání.
- Tuto funkci používejte na místech s dostatečným osvětlením.
- Rozmazání pozadí nemusí být správně použito za následujících podmínek:
  - Zařízení nebo předmět se pohybují.
  - Objekt je tenký nebo průhledný.
  - Objekt má podobnou barvu jako pozadí.
  - Objekt nebo pozadí jsou nevýrazné.

## Režim Pro / Režim videa Pro

Pořizujte fotografie nebo videa a přitom ručně upravujte různé možnosti snímání, například hodnotu expozice a hodnotu ISO.

V seznamu režimů snímání klepněte na položku **DALŠÍ** → **PRO** nebo **PROFESIONÁLNÍ VIDEO**. Vyberte možnosti a přizpůsobte nastavení, potom pořídte fotografii klepnutím na ikonu Pořídit snímek () nebo nahrajte video klepnutím na ikonu Spustit nahrávání ()

### Dostupné možnosti

Když klepnete na možnost, zobrazí se seznam možností. V seznamu vyberte možnosti a přizpůsobte nastavení.

- **WB:** Vyberte vhodné vyvážení bílé, aby měly snímky realistické barevné podání. Můžete nastavit teplotu barev.
- **FOCUS:** Změňte režim zaostření. Přetažením panelu přizpůsobení ručně upravte ostření.

- **EV:** Změňte hodnotu expozice. Toto nastavení určuje, kolik světla čidlo fotoaparátu pojme. Pro slabě osvětlené situace použijte vyšší hodnotu expozice.
- **SPEED:** Upravte rychlost spouště. Nižší rychlost závěrky vpouští více světla, takže fotografie nebo video bude světlejší. To je ideální na fotografie nebo videa krajiny nebo na fotografie nebo videa pořizovaná v noci. Vysoká rychlost závěrky vpouští méně světla. Toto nastavení je ideální na pořizování snímků nebo videa rychle se pohybujících objektů.
- **ISO:** Vyberte hodnotu ISO. Ovládá citlivost fotoaparátu na světlo. Nízké hodnoty se používají pro nehybné nebo jasně osvětlené objekty. Vyšší hodnoty se používají pro rychle se pohybující nebo špatně osvětlené objekty. Vyšší hodnota citlivosti ISO však může zvýšit šum na fotografiích nebo videích.
-  : Reset nastavení.

## Změna rozlišení

Můžete nahrávat videa ve vysokém rozlišení – maximálně 8K.

V možnostech fotografování klepněte na ikonu FHD 30 sn./s () a vyberte požadované rozlišení, a nahrajte video.

Když dokončíte nahrávání videa, přehrajte video v aplikaci **Galerie**. Když na rámečku, který se vám líbí, klepnete na ikonu Pořídít () , bude rámeček uložen jako fotografie.

## Oddělení zaostřené oblasti a expoziční oblasti

Můžete oddělit oblast ostření a oblast použitou pro výpočet expozice.

Klepněte na obrazovku náhledu a podržte ji. Na obrazovce se objeví rámeček AF/AE. Přetáhněte rámeček do oblasti, kde chcete oddělit oblast ostření a oblast expozice.

## Noční režim

Pomocí tohoto režimu můžete pořizovat fotografie při slabém osvětlení bez použití blesku. Při použití stativu dosáhnete jasnějších a ostřejších výsledků. Pokud jste v režimu Flex, protože je zařízení složené, položte jej na rovný povrch.

- 1 V seznamu režimů snímání klepněte na položku **DALŠÍ** → **NOC**.  
Pokud nastavíte čas, který se objevuje dole v levé části obrazovky, na hodnotu **Max.**, můžete dosáhnout jasnějších snímků.
- 2 Klepněte na ikonu Pořídít snímek () a držte zařízení v klidu, dokud nebude fotografování dokončeno.

## Režim jídla

Pořizujte fotografie jídla se živějšími barvami.

- 1 V seznamu režimů snímání klepněte na položku **DALŠÍ** → **JÍDLO**.  
Na obrazovce se zobrazí rámeček a oblast mimo rámeček se rozmaže.
- 2 Budete-li chtít změnit velikost rámečku, přetáhněte roh rámečku.  
Rámeček můžete přesunout nebo klepnout na požadovanou oblast.
- 3 Klepněte na ikonu Rychlé ovládání (⋮) → ikonu Teplota barvy (🔥) a přetáhněte panel nastavení velikosti a dojde k nastavení teploty barvy.
- 4 Klepnutím na tlačítko Pořídit snímek (○) pořídíte snímek.

## Panoramatický režim

V panoramatickém režimu pořídíte sérii fotografií, pak je spojíte dohromady a vytvoříte širokoúhlou scénu.

- 1 V seznamu režimů snímání klepněte na položku **DALŠÍ** → **PANORÁMA**.
- 2 Klepněte na ikonu Pořídit snímek (○) a pomalu posuňte zařízení jedním směrem.  
Udržte snímek v rámečku hledáčku fotoaparátu. Pokud se obrázek náhledu nachází mimo vodící rámeček nebo pokud nebudete zařízením pohybovat, zařízení automaticky přestane pořizovat fotografie.
- 3 Klepnutím na ikonu Hotovo (■) zastavíte pořizování fotografií.

 Neměli byste fotit neurčité pozadí, například prázdnou oblohu nebo holou stěnu.

## Režim zpomaleného pohybu

Můžete zaznamenat video pro zpomalené přehrávání. Můžete určit části videa, které mají být přehrávány zpomaleně.

- 1 V seznamu režimů snímání klepněte na položku **DALŠÍ** → **ZPOMALENÍ** a poté klepnutím na ikonu Spustit nahrávání (📹) se nahraje video.
- 2 Po dokončení záznamu zastavte nahrávání klepnutím na ikonu Zastavit nahrávání (■).
- 3 Na obrazovce náhledu klepněte na miniaturu náhledu.  
Rychlá část videa bude nastavena jako zpomalená a video se začne přehrávat. V tomto videu se vytvoří až dvě zpomalené části.  
Pokud chcete upravit část se zpomalenými záběry, klepněte na ikonu Upravit (✎) a přetáhněte část lišty pro úpravy doleva nebo doprava.

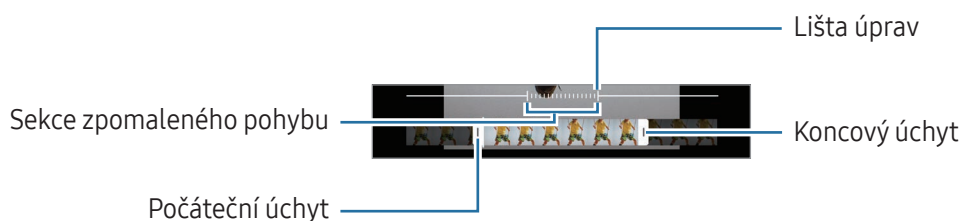

## Režim Hyperlapse

Nahrávejte scény, jako jsou pohybující se lidé nebo projíždějící auta, a prohlížejte je jako zrychlená videa.

- 1 V seznamu režimů snímání klepněte na položku **DALŠÍ** → **HYPERČAS**.
  - 2 Klepněte na ikonu Rychlost (AUTO) a vyberte možnost snímkové frekvence.
    - Pokud nastavíte snímkovou frekvenci na **AUTO**, zařízení bude snímkovou frekvenci automaticky upravovat podle proměňující se scény.
    - Pokud chcete nahrávat pohyb hvězd na noční obloze, nastavte snímkovou frekvenci na ikonu Třísetkrát rychlejší v noci (+300) a klepněte na ikonu Pohyb hvězd na noční obloze (🌌).
  - 3 Pokud chcete spustit nahrávání, klepněte na ikonu Spustit nahrávání (📹).
  - 4 Pokud chcete zastavit nahrávání, klepněte na ikonu Zastavit nahrávání (■).
- ✎ Funkci Hyperlapse můžete použít klepnutím na ikonu Rychlost (AUTO) → ikonu Patnáctkrát rychlejší v noci (15) nebo ikonu Čtyřicetpětkrát rychlejší v noci (45) v možnostech snímání. Tato funkce je vhodná například pro pořizování záběrů z jedoucích aut, které vypadají, jako by se světlo také pohybovalo.

## Přizpůsobení nastavení fotoaparátu

Na obrazovce náhledu klepněte na ikonu Rychlé ovládání (⋮) → ikonu Nastavení (⚙️). Některé možnosti nemusí být v závislosti na režimu fotografování k dispozici.

### Inteligentní funkce

- **Skenovat dokumenty a text:** Když zadní fotoaparát rozpozná dokument nebo text, zobrazí se ikona Skenovat dokumenty a text (📄).
- **Skenovat QR kódy:** Nastavte zařízení, aby skenovalo QR kódy z obrazovky náhledu.
- **Návrhy snímku:** Nastaví zařízení tak, aby podle rozpoznané polohy a úhlu objektu navrhlo ideální kompozici snímku.
- **Inteligentní optimalizace**
  - **Optimalizace kvality:** Vyberte možnost pro kvalitu.
  - **Optimalizátor scény:** Nastaví zařízení tak, aby v závislosti na objektu nebo scéně automaticky upravovalo nastavení barev a používalo optimalizovaný efekt.

### Obrázky

- **Potažením tlačítka Spoušť:** Vyberte akci, která proběhne, když potáhnete tlačítko Fotoaparát k okraji obrazovky a podržíte ho.
- **Vodoznak:** Přidání vodoznaku do pořízených snímků.
- **Rozšířené možnosti obrázku:** Vyberte, jak chcete ukládat fotografie.
  - **Vysoce kvalitní obrázky:** Pořizujte snímky ve formátu High Efficiency Image Format (HEIF).
  - **Formát obrázků v režimu Pro:** Vyberte formát souboru pro ukládání snímků pořízených v režimu Pro. Soubory JPEG komprimují fotografie a zabírají menší část úložiště. Soubory RAW (formát souboru DNG) obsahují veškerá data fotografie pro nejlepší kvalitu obrazu a ukládají fotografie jako nekomprimované, zabírají ale větší část úložiště. Když vyberete možnost **Formáty RAW a JPEG**, bude se každý snímek ukládat ve dvou formátech, DNG a JPG.
  - **Zachycení fotografie pohybu:** Nastavení pořízení videoklipu z doby několika sekund před nebo před i po klepnutí na tlačítko fotoaparátu.



## Selfie

- **Uložit selfie jako v náhledu:** Nastavte zařízení, aby ukládalo snímky nebo videa tak, jak se zobrazují na obrazovce náhledu, když je pořizujete předním fotoaparátem, aniž byste jimi listovali.

## Videa

- **Auto FPS:** Nastavte zařízení na nahrávání jasnějších videí při slabém osvětlení pomocí automatické optimalizace snímkové frekvence.
  - **Stabilizace videa:** Zapne funkci proti otřesům a omezuje nebo odstraňuje rozmazání obrazu způsobené otřesy fotoaparátu během záznamu videa.
  - **Rozšířené možnosti videa**
    - **Formát videa:** Vyberte formát videa.
    - **Videa s vys. přenosovou rychl.:** Zvýšení datového toku videí. Při použití této funkce může být velikost souboru větší než u běžných videí.
    - **HDR:** Přidání možnosti HDR na obrazovku náhledu.
    - **Log:** Přidání možnosti záznamu videa na obrazovku náhledu.
    - **Přiblížení mikrofonu:** Při nahrávání videa můžete nahrávat zvuk z přiblíženého směru s vyšší hlasitostí.
    - **Nahrávání prostorového zvuku:** Můžete nahrávat videa s poutavějším 3D zvukem pomocí Bluetooth sluchátek, která podporují funkci nahrávání 360 zvuku.
    - **Přehrávání zvuku:** Během nahrávání videa můžete přehrávat média bez pauzy. Když je zapnutá funkce záznamu 360 zvuku, média se pozastaví.
-  • Možná nebudete moci přehrávat videa HEVC na ostatních zařízeních nebo je sdílet online.
- V některých režimech snímání nemůžete nahrávat videa ve formátu HEVC.
  - Aby mohlo zařízení správně přehrávat video HDR, musí podporovat formát HDR.

## Obecné

- **Sledování autom. zaostření:** Nastaví zařízení tak, aby sledovalo vybraný objekt a automaticky na něj zaostřovalo. Pokud na obrazovce náhledu vyberete objekt, zařízení na něj bude ostřit, i když se bude objekt pohybovat nebo když změníte polohu fotoaparátu.
-  Sledování objektu může selhat v následujících podmínkách:
  - Objekt je příliš velký nebo příliš malý.
  - Předmět se pohybuje příliš rychle.
  - Předmět je podsvícen nebo snímáte na tmavém místě.
  - Barvy nebo vzorky na předmětu a v pozadí jsou stejné.
  - Objekt má vodorovné vzory, například rolety.
  - Fotoaparát se nadměrně třese.
  - Rozlišení videa je vysoké.
  - Při přibližování nebo používání optického zoomu.
- **Průvodce kompozicí:** Zobrazí vodítka v hledáčku a pomůže s kompozicí při výběru předmětů.
- **Značky polohy:** Připojí k fotografii značku polohy GPS.
  - 
    - Síla signálu GPS se může snížit v místech, kde je signál stíněn, například mezi budovami, v nízko položených oblastech či za špatného počasí.
    - Vaše umístění může být vidět na fotografiích, když je nahrajete na internet. Chcete-li tomu zabránit, vypněte nastavení značky polohy.
- **Potažením náhledu nahoru/dolů:** Vybere akci, která se má provést při potažení nahoru nebo dolů na obrazovce náhledu.
- **Metody fotografování**
  - **Stisknutí tlačítek hlasitosti:** Pomocí tlačítek ovládání hlasitosti můžete pořizovat snímky nebo nahrávat videa, přibližovat nebo oddalovat obraz, případně ovládat hlasitost.
  - **Hlasové příkazy:** Umožňuje pořizovat snímky nebo nahrávat videa pomocí hlasových příkazů.
  - **Plovoucí tlačítko Spoušť:** Můžete přidat kamkoliv na displej další pohyblivé tlačítko umožňující pořizovat snímky.
  - **Ukázat dlaň:** Když umístíte dlaň před přední fotoaparát, můžete pořizovat selfie nebo spustit nahrávání videa.

- **Nastavení, které se zachová:** Když otevřete fotoaparát, ponechají se naposledy použitá nastavení, například režim snímání.
- **Vibrační zpětná vazba:** Nastaví zařízení, aby v určitých situacích zavibrovalo, například když klepnete na tlačítko Fotoaparát.

### Soukromí

- **Oprávnění:** Získání přístupu k oprávněním nezbytným pro použití aplikace Fotoaparát.
- **Vynulovat nastavení:** Obnovení nastavení fotoaparátu.
- **O aplikaci Fotoaparát:** Zkontrolujte verzi aplikace Fotoaparát a právní informace.
- **Kontaktujte nás:** Můžete nám poslat dotaz nebo zjistit často kladené dotazy.

 Dostupnost některých funkcí závisí na modelu.

## Galerie

### Úvod

Umožňuje získat přístup ke snímkům a videím uloženým v zařízení. Snímky a videa můžete také spravovat v albech a vytvářet příběhy.

### Používání Galerie

Otevřete aplikaci **Galerie**.

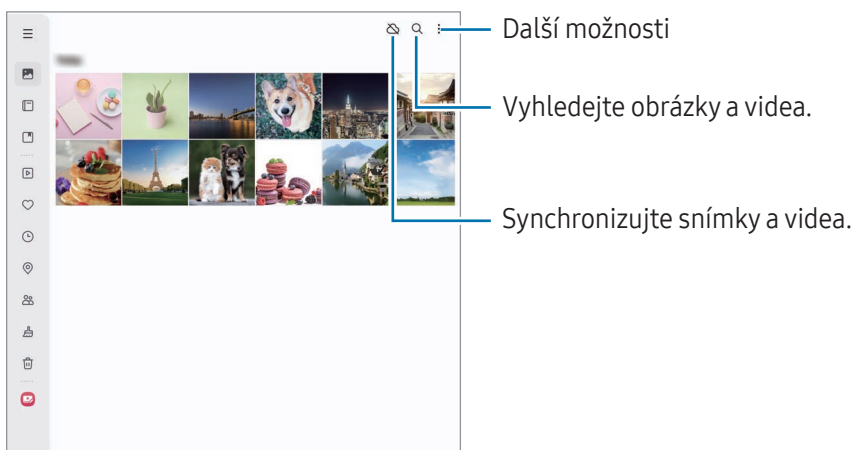

## Zobrazení snímků

Otevřete aplikaci **Galerie** a vyberte snímek. Ostatní soubory můžete zobrazit potažením prstu doleva nebo doprava po obrazovce.

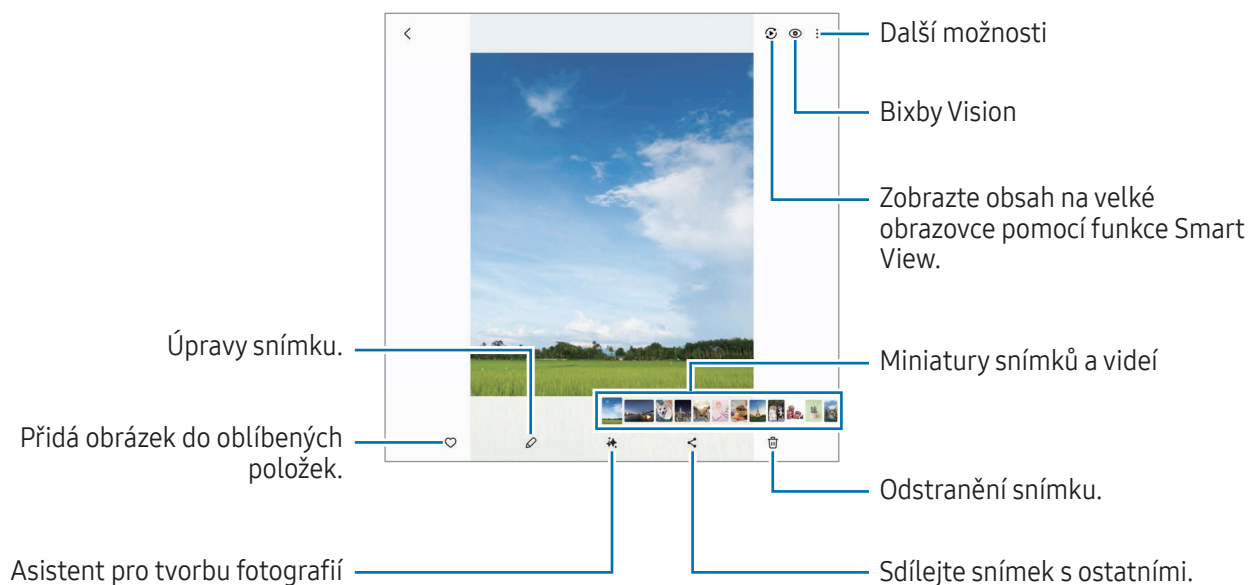

## Remasterování snímků

Je možné vylepšit nevýrazné, rozmazané snímky a snímky s nízkým rozlišením.

- 1 Otevřete aplikaci **Galerie** a vyberte snímek.
- 2 Táhněte nahoru po displeji a klepněte na položku **Zvýšit kvalitu**.  
Můžete si prohlédnout snímek před a po.
- 3 Klepnutím na ikonu Uložit (**↓**) uložíte remasterovaný obrázek.

## Extrakce objektů ze snímků

Oddělení objektu od pozadí a jeho extrakce. Extrahovaný obrázek můžete zkopírovat nebo ho uložit jako nálepku či obrázek a následně použít různými způsoby.

- 1 Otevřete aplikaci **Galerie** a vyberte obrázek nebo video.
- 2 Klepněte a podržte prst na objektu, který chcete extrahovat, a vyberte možnost.  
Po výběru snímku pořízeného pomocí funkce pohyblivé fotografie se objeví funkce **Uložit jako GIF**.  
Chcete-li extrahovaný snímek uložit ve formátu GIF, klepněte na položku **Uložit jako GIF**.



U videí je tato funkce dostupná pouze tehdy, když jsou pozastavena.

## Oříznutí zvětšených snímků

- 1 Otevřete aplikaci **Galerie** a vyberte snímek.
- 2 Roztáhněte dva prsty od sebe na oblasti, kterou chcete uložit, a klepněte na ikonu Rychle oříznout ().  
Oříznutá oblast se uloží jako soubor.

## Prohlížení videí

Otevřete aplikaci **Galerie** a vyberte video, které chcete přehrát. Ostatní soubory můžete zobrazit potažením prstu doleva nebo doprava po obrazovce.

Abyste během přehrávání mohli využívat více možností, klepněte na ikonu Další možnosti (☰) → **Otevřít ve Videopřehr.**

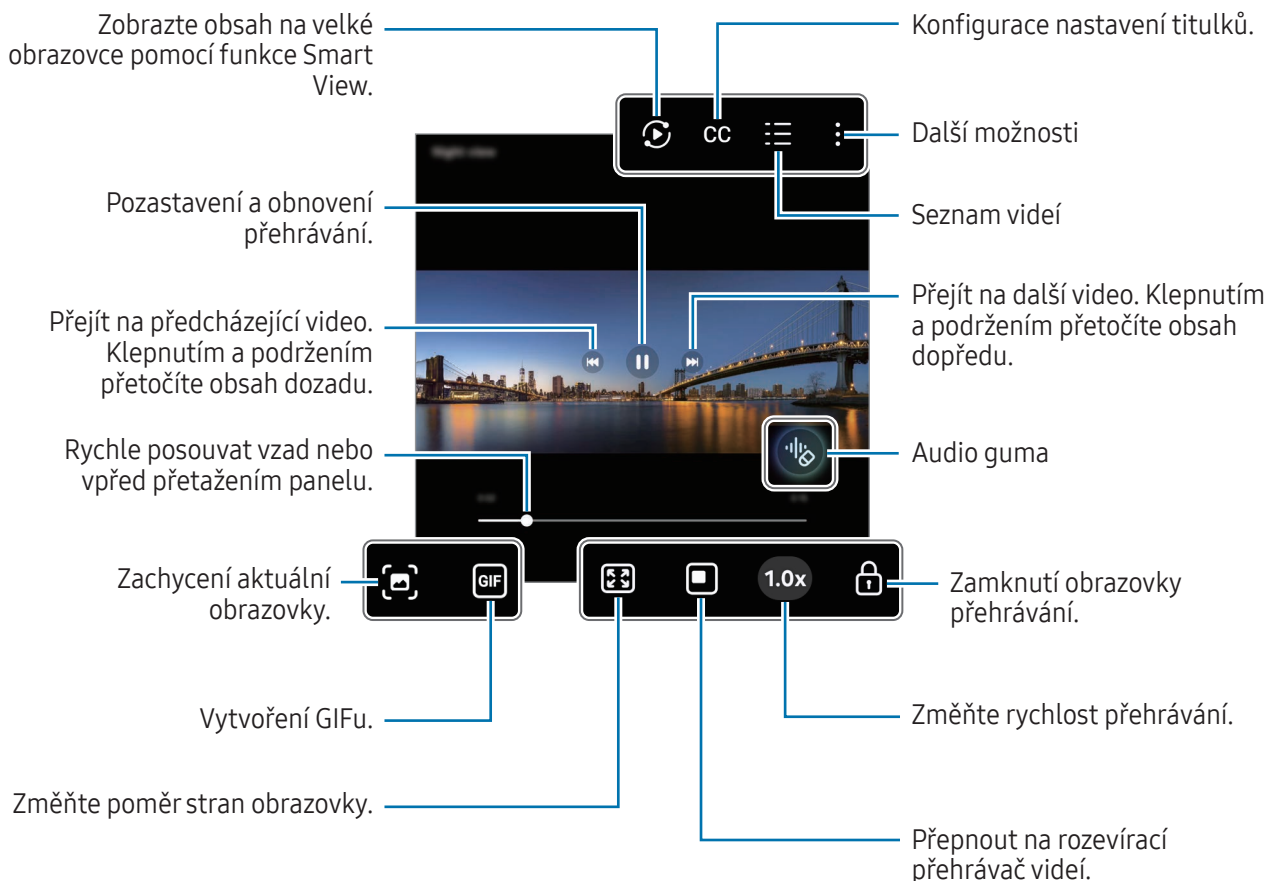

Táhněte nahoru nebo dolů na levé straně obrazovky přehrávání, abyste upravili jas, nebo táhněte nahoru nebo dolů na pravé straně obrazovky přehrávání, abyste upravili hlasitost.

Chcete-li přetáčet rychle vzad nebo vpřed, potáhněte prstem doleva nebo doprava po obrazovce přehrávání.

## Sledování jasnějších a čistších videí

Zvyšte jas obrazovky a zajistěte živější barvy při přehrávání videa. Otevřete **Nastavení** a klepněte na položku **Rozšířené funkce** → **Jas videa** → **Jasný**.



- Tato funkce je dostupná pouze v některých aplikacích.
- Použití této funkce zvýší spotřebu energie z baterie.

## Alba

Otevřete aplikaci **Galerie**, klepněte na ikonu Alba () → ikonu Vytvořit (+) a potom vyberte typ alba.

- **Album:** Vytvoření nových alb a přidávání obrázků a videí ručně.
- **Automaticky aktualizované album:** Vytvoření alb, která automaticky shromažďují snímky vybraných osob.
- **Skupina:** Vytvoření skupiny souvisejících alb.



Dostupnost některých funkcí závisí na regionu nebo modelu.



## Příběhy

Když zachytíte nebo uložíte snímky a videa, zařízení přečte jejich značky data a polohy, snímky a videa roztřídí a potom vytvoří příběhy.

Otevřete aplikaci **Galerie**, klepněte na položku Příběhy () a vyberte příběh. Pokud klepnete na ikonu Další možnosti (⋮), můžete použít různé možnosti, například změnu názvu příběhu.

Pokud klepnete na ikonu Další možnosti (⋮) → **Vytvořit příběh ručně** na seznamu příběhu, můžete vytvářet příběhy ručně.

## Synchronizace snímků a videí

Otevřete aplikaci **Galerie**, klepněte na ikonu Synchronizovat s OneDrive () a dokončete synchronizaci podle pokynů na obrazovce. Pro synchronizaci aplikace **Galerie** a cloudu se ikona změní na ikonu Synchronizováno s OneDrive ()

Při synchronizaci se do cloudu ukládají také pořízené snímky a videa. Snímky a videa uložená v cloudu můžete otvírat v aplikaci **Galerie** a také na ostatních zařízeních.



Když propojíte účet Samsung a účet Microsoft, budete moci nastavit cloudové úložiště jako Microsoft OneDrive.

## Mazání snímků nebo videí

Otevřete aplikaci **Galerie**, klepněte na snímek, video nebo album, které chcete odstranit, a podržte ho, potom klepněte na položku **Odstr.**

## Používání funkce koše

Snímky a videa, které odstraníte, budou dočasně uloženy v koši. Soubory budou po určité době odstraněny.

Chcete-li zobrazit soubory v koši, otevřete aplikaci **Galerie** a klepněte na ikonu Koš (). Pokud chcete obnovit soubory, klepněte na možnost **Vybrat**, vyberte soubory a potom klepněte na možnost **Obnovit**.

## Bixby

Bixby je uživatelské rozhraní, díky němuž budete moci pohodlněji používat svoje zařízení. Asistentovi Bixby můžete říkat, co chcete. Bixby spustí funkci, kterou požadujete, nebo zobrazí informace, které chcete.

Další informace získáte na adrese [www.samsung.com/bixby](http://www.samsung.com/bixby).

 Služba Bixby je k dispozici jen v některých jazycích a nemusí být k dispozici v závislosti na vaší oblasti.

## Probuzení asistenta Bixby

Když držíte boční tlačítko řekněte službě Bixby, co chcete. Chcete-li tuto funkci použít, otevřete **Nastavení** a klepněte na položku **Rozšířené funkce** → **Boční tlačítko** → **Dlouhé stisknutí** → **Bixby**.

Případně řekněte frázi pro probuzení, například „Hi, Bixby“ nebo „Bixby“, a pak řekněte, co chcete.

## Nastavení budicí fráze

1 Otevřete **Nastavení**, klepněte na položku **Rozšířené funkce** → **Bixby** → **Registrace hlasu**.

2 V části **Probuzení hlasem** vyberte požadovanou frázi pro probuzení.

 Pokud tuto aplikaci spouštíte poprvé nebo ji spouštíte znovu po resetování dat, dokončete výchozí nastavení podle pokynů na obrazovce.

## Bixby Vision

Bixby Vision je služba, která poskytuje různé funkce založené na rozpoznávání obrázků. Bixby Vision můžete používat k vyhledávání informací na základě rozpoznání objektů. Můžete používat řadu užitečných funkcí služby Bixby Vision.



- V závislosti na velikosti obrázku, jeho formátu nebo rozlišení nemusí být tato funkce k dispozici nebo nemusíte získat správné výsledky vyhledávání.
- Společnost Samsung nenese odpovědnost za informace o produktech, které poskytuje aplikace Bixby Vision.

### Spuštění aplikace Bixby Vision

Spusťte službu Bixby Vision pomocí jednoho z následujících způsobů.

- V aplikaci **Fotoaparát** klepněte na **DALŠÍ** v seznamu režimu snímání a klepněte na ikonu Bixby Vision (👁️).
- V aplikaci **Galerie** vyberte snímek a klepněte na ikonu Bixby Vision (👁️).
- Pokud jste si přidali ikonu aplikace Bixby Vision na obrazovku Aplikace, otevřete aplikaci **Bixby Vision**.

### Používání Bixby Vision

1 Spuštění aplikace Bixby Vision.

2 Vyberte funkci, kterou chcete použít.

- **PŘELOŽIT:** Rozpoznávání textu z dokumentů nebo obrázků a jeho překlad.
- **TEXT:** Rozpoznávání textu z dokumentů nebo obrázků a jeho extrakce.
- **INFORMACE:** Vyhledávání snímků podobných rozpoznávanému objektu online a souvisejících informací.
- **POPISOVAČ SCÉNY:** Analyzuje scénu, kterou jste zaznamenali, a popíše ji hlasem.
- **IDENTIFIKÁTOR OBJEKTU:** Rozpozná objekty a popíše je hlasem.
- **ČTEČKA TEXTU:** Rozpozná text a přečte ho nahlas.
- **DETEKTOR BARVY:** Detekuje barvu objektu a řekne ji nahlas.



- Dostupné funkce a výsledky vyhledávání se mohou lišit v závislosti na oblasti nebo poskytovateli.
- Pokud se některé funkce nezobrazí, spusťte Bixby Vision, klepněte na ikonu Další možnosti (⋮) → **Nastavení**, a potom klepněte na přepínače vedle funkcí, které chcete zapnout.

## Více oken

### (Použití více aplikací najednou)

Spouštějte aplikace současně v zobrazení rozděleného displeje nebo více aplikací ve vyskakovacím zobrazení.



- Některé aplikace nemusí tuto funkci podporovat.
- Některé funkce nemusí být na obrazovce na krytu k dispozici.

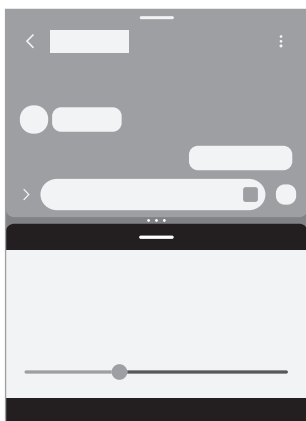

Zobrazení s rozdělenou obrazovkou

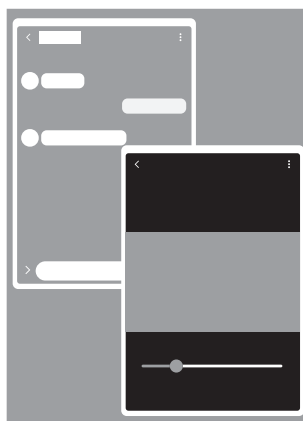

Zobrazení v novém okně

### Spuštění více oken

- Tlačítko Nedávné

Klepněte na tlačítko Nedávné (|||), klepněte na ikonu aplikace a potom klepněte na položku **Otevřít v zobrazení na rozdělené obrazovce** nebo **Otevřít v novém okně**.

- Přejetí po displeji

Otevřete **Nastavení**, klepněte na položku **Rozšířené funkce** → **Více oken**, a potom klepnutím na přepínač **Potažením zobr. na rozd. obr.** nebo **Potažením zobr. v novém okně** jej zapněte.

- Hlavní panel

Během používání aplikace přetáhněte požadovanou aplikaci z hlavního panelu nahoru a umístěte ji na požadované místo.



- Přetažením kroužků (• • •) mezi okny aplikace upravíte velikost oken.
- Klepněte na kruhy (• • •) mezi okny aplikace a poté na ikonu Přidat dvojici aplikací (☆). Aplikace, které používáte v zobrazení rozděleného displeje, budou uloženy jako dvojice aplikací.
- Přetažením úchyty více oken (—) do nového umístění přesunete okno aplikace.
- Když klepnete na úchyt více oken (—), zobrazí se dostupné nabídky.

# Samsung Internet

Hledejte informace procházením internetu a vytvářejte si záložky oblíbených internetových stránek, abyste je mohli příště pohodlně otvírat.

- 1 Otevřete aplikaci **Internet**.
- 2 Zadejte webovou adresu nebo klíčové slovo a pak klepněte na položku **Přejít na**.

Jestliže se panel nástrojů neobjeví, po obrazovce potáhněte prstem mírně dolů.

Chcete-li přepínat mezi kartami, klepněte na ikonu Záložky (🔖) nebo potáhněte prstem doleva nebo doprava v poli pro zadávání adresy.

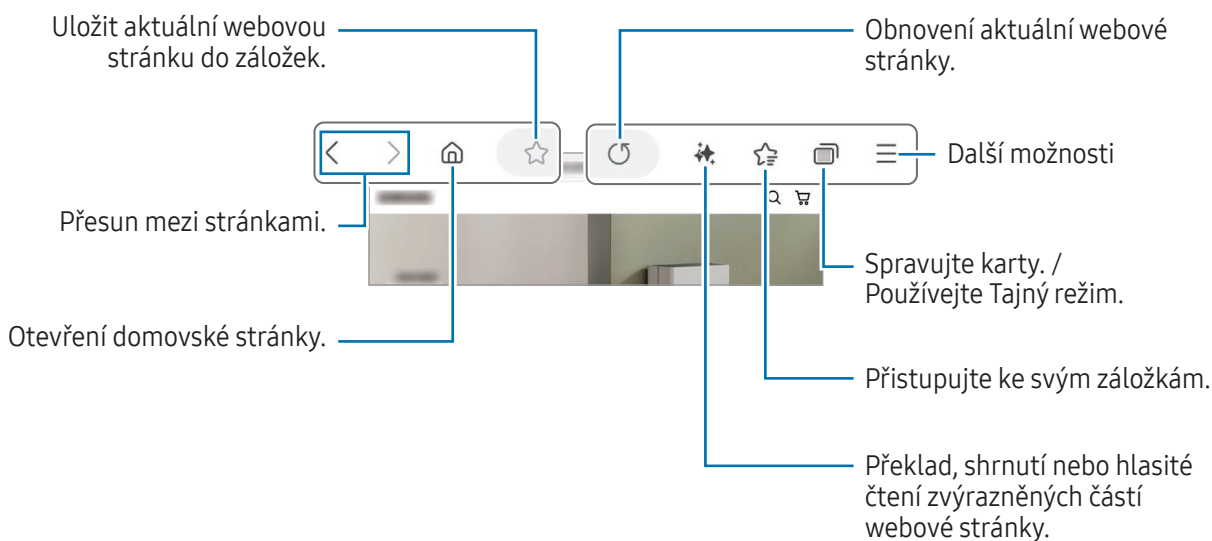

## Používání Tajného režimu

Pokud nastavíte heslo pro Tajný režim, můžete ostatním zabránit v prohlížení vaší historie vyhledávání, historie procházení a uložených stránek.

- 1 Klepněte na ikonu Záložky (🔖) → **Zapnout Režim utajení**.
- 2 Klepnutím na příslušný přepínač zapněte volbu **Zamknout Režim utajení**, klepněte na položku **Start** a poté nastavte heslo pro Tajný režim.  
V Tajném režimu zařízení změní barvu panelů nástrojů. Pokud chcete Tajný režim vypnout, klepněte na ikonu Záložky (🔖) → **Vypnout Režim utajení**.

# Samsung Wallet

## Úvod

Používejte různé praktické funkce aplikace Samsung Wallet. Můžete provést platbu, ověřit svou totožnost prostřednictvím svých biometrických údajů, zkontrolovat jízdenky či palubní lístky a podobně.

Více informací, například karty, které podporují tuto funkci, naleznete na adrese [www.samsung.com/samsung-wallet](http://www.samsung.com/samsung-wallet).

Otevřete aplikaci **Wallet** a vyberte požadovanou funkci.



- Dostupnost této aplikace závisí na oblasti.
- Dostupnost některých funkcí závisí na oblasti.

## Nastavení služby Samsung Wallet

Pokud tuto aplikaci spouštíte poprvé nebo ji spouštíte znovu po resetování dat, dokončete výchozí nastavení podle pokynů na obrazovce.

- 1 Otevřete aplikaci **Wallet**.
- 2 Zaregistrujte si účet Samsung, přečtěte si obchodní podmínky a projeďte s nimi svůj souhlas.
- 3 Zaregistrujte otisk prstu nebo kód PIN, abyste je mohli používat při provádění plateb.  
Tento kód PIN bude sloužit k ověřování různých akcí v rámci služby Samsung Wallet, například provádění plateb a odemykání aplikace.

## Používání aplikace Samsung Pay

Zaregistrujte si karty do služby Samsung Pay pro platby online i offline.



- Aby bylo možné provádět platby pomocí služby Samsung Pay, může být v závislosti na oblasti vyžadováno, aby mělo zařízení navázané připojení k síti Wi-Fi nebo k mobilní síti.
- Dostupnost této funkce závisí na poskytovateli nebo modelu.
- Postupy výchozího nastavení a registrace karty se mohou lišit podle poskytovatele nebo modelu.

## Registrování karet

Otevřete aplikaci **Wallet** a dokončete registraci karty podle pokynů na obrazovce.

## Provádění plateb

- 1 Přetáhněte obrázek karty ve spodní části obrazovky směrem nahoru. Případně otevřete aplikaci **Wallet**. V seznamu karet táhněte doleva nebo doprava a vyberte kartu, kterou chcete použít.
  - 2 Načtěte otisk prstu nebo zadejte kód PIN pro platby, který jste nastavili. Pokud jste zařízení používali v rozloženém stavu, nejprve jej složte.
  - 3 Dotkněte se zadní stranou vašeho zařízení čtečky karet. Když čtečka karet rozpozná informace o kartě, platba bude zpracována.
- Platby nemusí být zpracovány v závislosti na vašem síťovém připojení.
  - Metoda ověření platby se může lišit v závislosti na čtečce karet.

## Rušení plateb

Platby můžete zrušit navštívením místa, kde jste platbu provedli.

V seznamu karet táhněte doleva nebo doprava a vyberte kartu, kterou jste použili. Zrušení platby dokončete podle pokynů na obrazovce.

## Ověřování identity

Zaregistrujte své biometrické údaje ve službě Samsung Pass a ověřujte svou identitu při používání služeb, které vyžadují přihlášení nebo uvedení osobních údajů. Další informace najdete v části [Samsung Pass](#).

## Používání lístků

Přidávejte palubní vstupenky a vstupenky na filmy, sportovní události a další, abyste k nim mohli získat přístup a používat na jednom místě.

## Samsung Health

Aplikace Samsung Health pomáhá při správě vašeho zdraví a kondice. Umožňuje nastavovat cíle cvičení, kontrolovat průběh a sledovat celkové zdraví a kondici. Můžete také porovnat své záznamy o počtu kroků s ostatními uživateli aplikace Samsung Health a zjistit tipy týkající se zdraví.

Otevřete aplikaci **Health**. Další informace získáte na adrese [www.samsung.com/samsung-health](http://www.samsung.com/samsung-health).

## Samsung Notes

Vytvářejte poznámky zadáváním textu na klávesnici nebo psaním či kreslením rukou na obrazovce. Do poznámek můžete také vkládat snímky nebo záznamy hlasu.

### Vytváření poznámek

- 1 Otevřete aplikaci **Notes**, klepněte na ikonu Vytvořit (📝) a poté vytvořte poznámku.

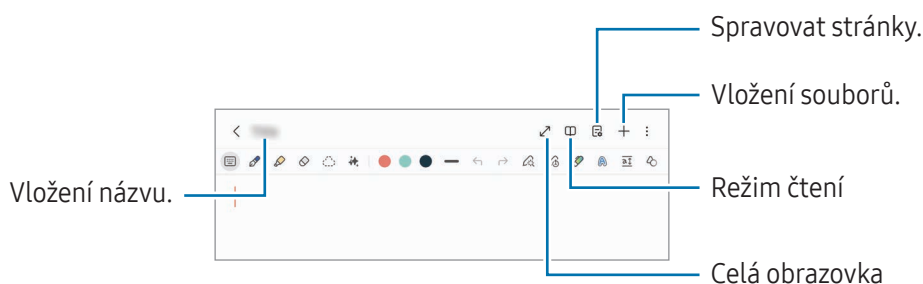

- 2 Jakmile vytváření poznámky dokončíte, uložte ji klepnutím na tlačítko Zpět (<). Pokud chcete poznámku uložit v jiném formátu souboru, klepněte na ikonu Další možnosti (⋮) → **Ul. soubor**.

### Odstranění poznámek

Klepněte na poznámku, kterou chcete odstranit, podržte ji a klepněte na položku **Odstr.**

### Synchronizace poznámek

Poznámky můžete kontrolovat a upravovat na všech svých zařízeních přihlášených ke stejnému účtu Samsung.

Otevřete aplikaci **Notes**, klepněte na ikonu Navigační zásuvka (☰) → ikonu Nastavení (⚙️) a potom tuto funkci zapněte klepnutím na přepínač **Synchronizovat se Samsung Cloud**.

## Samsung Members

Aplikace **Samsung Members** nabízí zákazníkům služby podpory, jako je například diagnostika problému se zařízením, a umožňuje uživatelům odesílat dotazy a hlášení o chybách. Zároveň můžete sdílet informace s ostatními v komunitě uživatelů zařízení Galaxy nebo zjistit nejnovější novinky a tipy ze světa Galaxy. Aplikace **Samsung Members** vám pomůže vyřešit jakékoli problémy, které mohou při používání zařízení vyvstat.

## Samsung Kids

Můžete dětem omezit přístup k některým aplikacím, nastavit jim dobu používání a nakonfigurovat nastavení tak, abyste dětem při používání zařízení zajistili zábavné a bezpečné prostředí.

Otevřete aplikaci **Nastavení** a klepněte na možnost **Aplikace** → **Samsung Kids** → **Otevřít**. Pokud funkci Samsung Kids spouštíte poprvé nebo ji spouštíte znovu po resetování dat, dokončete nastavení podle pokynů na obrazovce.

Na obrazovce Samsung Kids vyberte aplikaci, kterou chcete použít.



Předem nastavená metoda zámku obrazovky nebo vytvořený PIN kód se použije při zapnutí funkce **Rodičovská kontrola** nebo při zavírání služby Samsung Kids.

### Používání funkcí rodičovské kontroly

Můžete konfigurovat nastavení pro službu Samsung Kids a sledovat historii používání.

Na obrazovce Samsung Kids klepněte na ikonu Další možnosti (⋮) → **Rodičovská kontrola** a zadejte kód pro odemčení.

### Zavření aplikace Samsung Kids

Pokud chcete službu Samsung Kids zavřít, klepněte na tlačítko Zpět (<) nebo na ikonu Další možnosti (⋮) → **Zavřít Samsung Kids** a zadejte kód pro odemčení.

## Samsung Global Goals

Globální cíle, které stanovilo Valné shromážděním OSN v roce 2015, se zaměřují na vytvoření udržitelné společnosti. Tyto cíle mají za úkol ukončit chudobu, bojovat s nerovností a zastavit změnu klimatu.

Se Samsung Global Goals se o globálních cílech dozvíte více informací a budete se moci připojit k hnutí pro lepší budoucnost.

## Samsung TV Plus

Vybírejte kanály jako na televizi a užívejte si různý video obsah zdarma.

Otevřete aplikaci **TV**.



Dostupnost této aplikace závisí na poskytovateli nebo modelu.

## Samsung Find

Své zařízení můžete najít, i když není připojeno k síti. Polohu můžete rovněž sdílet s dalšími osobami, které jste si předem nastavili.

Otevřete aplikaci **Find**.

## Samsung Shop

**Samsung Shop** je mobilní nákupní služba poskytovaná společností Samsung. Dostávejte nabídky nebo informace o produktech a službách společnosti Samsung a jejích partnerů.

Otevřete aplikaci **Samsung Shop**.



Dostupnost této aplikace závisí na poskytovateli nebo modelu.

## Galaxy Wearable

Pomocí aplikace Galaxy Wearable můžete spravovat svoje nositelná zařízení. Když svůj telefon připojíte k nositelnému zařízení, můžete pomocí ní upravit nastavení a aplikace nositelného zařízení.

Otevřete aplikaci **Wearable**.

Klepněte na položku **Start**, abyste svůj telefon připojili k nositelnému zařízení. Nastavení dokončete podle pokynů na obrazovce. Více informací o připojení a používání nositelného zařízení s vaším zařízením naleznete v uživatelské příručce k nositelnému zařízení.

## Kalendář

Spravujte svůj rozvrh zadáváním nadcházejících událostí do plánovače.

Otevřete aplikaci **Kalendář** a klepněte na ikonu Přidat událost (⊕) nebo poklepejte na datum. Pokud datum již má uložené události nebo úlohy, klepněte na datum a klepněte na ikonu Přidat událost (⊕).

### Synchronizace událostí s vašimi účty

- 1 Otevřete **Nastavení**, klepněte na položku **Účty a zálohování** → **Správa účtů** a pak vyberte účet, se kterým chcete provést synchronizaci.
- 2 Klepněte na položku **Synchronizovat účet** a pak funkci zapněte klepnutím na položku **Kalendář**.

Pokud chcete přidat účty k synchronizaci, spusťte aplikaci **Kalendář** a klepněte na ikonu Navigační zásuvka (☰) → **Spravovat kalendáře** → ikonu Další možnosti (⋮) → **Přidat účet**. Pak vyberte účet, se kterým chcete provést synchronizaci, a přihlaste se.

## Reminder

Zaregistrujte úkoly jako upomínky a získávejte oznámení v souladu s nastavenými podmínkami.

Otevřete aplikaci **Nastavení** a klepněte na možnost **Aplikace** → **Reminder** → **Otevřít**. Objeví se obrazovka Reminder a na obrazovku Aplikace bude přidána ikona aplikace Reminder (✔).



- Abyste dostávali přesnější oznámení, připojte se k síti Wi-Fi nebo k mobilní síti.
- Abyste mohli používat upomínky na základě polohy, musíte mít zapnutou funkci GPS. Dostupnost upomínek na základě polohy závisí na modelu.





### Použití aplikace Reminder

Otevřete aplikaci **Reminder**.

- Pokud chcete vytvořit upomínky, klepněte na **Přidat připomenutí**.
- Pokud chcete upomínky dokončit, klepněte na ikonu zaškrtačacího políčka (○) nebo vyberte upomínku a klepněte na **Dokončit**.
- Chcete-li obnovit připomenutí, klepněte na položku **Dokončeno**, vyberte připomenutí, které chcete obnovit, a potom klepněte na položku **Obnovit**.
- Chcete-li odstranit upomínku, vyberte ji a klepněte na položku **Odstr.**

## Záznamník

Nahrávejte nebo přehrávejte záznam hlasu.

- 1 Otevřete aplikaci **Záznamník**.
- 2 Pokud chcete spustit nahrávání, klepněte na ikonu Nahrát () . Mluvte do mikrofону.
  - Pokud chcete zastavit nahrávání, klepněte na ikonu Zastavit () .
  - V průběhu nahrávání záznamu hlasu klepněte na ikonu Přidat záložku () a vložte záložku.
- 3 Pokud chcete zastavit nahrávání, klepněte na ikonu Zastavit () .
- 4 Zadejte název souboru a klepněte na položku **Uložit**.



### Změna režimu záznamu

Klepněte na ikonu Navigační zásuvka () → ikonu Nastavení () → **Režim nahrávání** a vyberte režim.

- **Standardní:** Toto je standardní režim nahrávání.
- **Rozhovor:** Zařízení nahrává zvuk z horní a spodní části zařízení při vysoké hlasitosti, zároveň omezuje hlasitost ze stran.

### Přehrávání vybraných záznamů hlasu

Když znovu přehráváte záznamy rozhovorů, můžete u nahrávky ztlumit různé zdroje zvuku, nebo jejich ztlumení zrušit.

- 1 Vyberte záznam hlasu nahraný v režimu rozhovoru.
- 2 Chcete-li ztlumit určité zdroje zvuku, klepněte na ikonu Ztlumit () , aby byl příslušný směr zvuku ztlumen.  
Ikona se změní na ikonu Ztlumeno () a zvuk bude ztišen.

## Moje soubory

### (Kontrola a správa souborů)

Umožňuje otvírání a správu různých souborů uložených v zařízení.

Otevřete aplikaci **Moje soubory**.

Chcete-li prověřit nadbytečná data a uvolnit úložiště zařízení, klepněte na ikonu Navigační zásuvka () → **Správa úložiště**.

Chcete-li vyhledávat soubory nebo složky, klepněte na ikonu Hledat ()

## Hodiny





Nastavujte budíky, kontrolujte aktuální čas v mnoha různých městech po celém světě, určete čas události nebo nastavte konkrétní trvání.

Otevřete aplikaci **Hodiny**.

## Kalkulačka

Provádění základních aritmetických nebo vědeckých výpočtů.



Otevřete aplikaci **Kalkulačka**.

-  : Zjistí historii výpočtů. Historii vymažete klepnutím na položku **Smazat historii**. Chcete-li zavřít panel historie výpočtů, klepněte na ikonu Klávesnice ().
-  : Použijte se nástroj pro převod jednotek. Můžete převádět různé hodnoty, například plochu, délku nebo teplotu, na jiné jednotky.
-  : Zobrazí vědeckou kalkulačku.

## Gaming Hub

Aplikace Gaming Hub shromažďuje hry stažené z webu **Obchod Play** a **Galaxy Store** na jednom místě.

Otevřete aplikaci **Gaming Hub** a vyberte požadovanou hru.

 Hry stažené z obchodu **Obchod Play** a **Galaxy Store** se budou automaticky zobrazovat na obrazovce Gaming Hub. Pokud v obchodu není vámi požadovaná hra, klepněte na ikonu Rozbalit () → ikonu Další možnosti () → **Přidat hry**.

### Odstranění hry z aplikace Gaming Hub





Klepněte na ikonu Rozbalit () , klepněte na hru a podržte ji a pak klepněte na položku **Odebrat z Gaming Hub**.

## Game Booster

### (Konfigurace herního prostředí)

S nástrojem Game Booster můžete hrát hry v lepším prostředí. Game Booster lze použít během hraní her.

Panel Game Booster otevřete během hraní her klepnutím na ikonu Game Booster () ve spodní části obrazovky. Pokud je ikona skrytá, zobrazte ho tažením směrem nahoru ze spodní části obrazovky.

-  : Konfigurace nastavení pro každou hru, například změna režimu výkonu.
-  : Konfigurace nastavení služby Game Booster.
- **Zesilovač dotyku**: Zvýšení citlivosti obrazovky na dotyk pro lepší rozpoznávání dotyků při hraní her.
- **Zamknutí dotyku obr.**: Zamkne displej během hraní hry. Chcete-li displej odemknout, přetáhněte libovolným směrem ikonu zámku.
- **Kopie obrazovky**: Pořizování snímků obrazovky.
- **Nahrát**: Zaznamenání vaší herní relace. Pokud chcete zastavit nahrávání, klepněte na ikonu Zastavit () .
- **Blokovat navigační tlačítka**: Skryje tlačítka na navigačním panelu. Pokud chcete zobrazit tlačítka, klepněte na ikonu Zámek tlačítek navigace () na navigačním panelu.

- **Blokovat panel na okraji:** Při hraní her skryjte úchyt okrajového panelu.
- **Blokovat automatický jas:** Vypne automatické nastavení jasu obrazovky při hraní her.
- **Blokovat Bixby:** Vypne Bixby při hraní her.
- **Upravit:** Upravit seznam možností.
- **Optimalizace hry:** Zkontrolujte stávající režim výkonu.
- **RAM:** Zkontroluje dostupnou paměť.



- Dostupné možnosti se mohou lišit v závislosti na hře.
- Herní výkon se může omezit za účelem řízení teploty zařízení, pokud teplota stoupne nad určitou úroveň.

## Změna režimu výkonu

Můžete změnit režim výkonu her.

Klepněte na ikonu Game Booster (🎮) → ikonu Nastavení (⚙️) → **Optimalizace hry** a vyberte požadovaný režim.

- **Výkon:** Toto nastavení poskytuje při hraní her důraz na vysoký výkon. Pokud tento režim používáte, může se zařízení zahřívat kvůli zvýšené spotřebě baterie.
- **Vyvážený:** Toto nastavení vyvažuje výkon a dobu využití baterie.
- **Spořič baterie:** Toto nastavení šetří při hraní her energii baterie.



Účinnost využití energie z baterie se může mezi jednotlivými hrami lišit.

## Otevírání aplikací ve vyskakovacích oknech během hraní her

Když hrajete hru, můžete otevírat aplikace ve vyskakovacích oknech.

Klepněte na ikonu Game Booster (🎮) → **Apl. v okně** a vyberte aplikaci v seznamu aplikací.

# SmartThings

Můžete ovládat a spravovat chytré spotřebiče a produkty využívající internet věcí (IoT).

Otevřete aplikaci **SmartThings**. Další informace získáte klepnutím na ikonu Menu (☰) → **Použití**.



- 🏠 : Možnost přidání a správy často používaných zařízení, rutin nebo služeb.
  - 📺 : Přidání nebo správa zařízení.
  - 📊 : Využívání různých služeb, jako je kontrola stavu zařízení nebo spotřeby energie a úspory energie v režimu správy energie pomocí umělé inteligence.
  - 🎮 : Přidání nebo správa rutin.
  - ☰ : Kontrola užitečných informací, podporovaných zařízení, způsobů použití některých funkcí a dalších.
  - 🔔 : Kontrola oznámení připojených zařízení a služeb.
- 📝
- Zařízení, která je možné připojit, se mohou lišit v závislosti na oblasti. Dostupné funkce se mohou lišit v závislosti na připojeném zařízení.
  - Na vlastní problémy nebo vady připojených zařízení se nevztahuje záruka společnosti Samsung. Když se v připojených zařízeních vyskytnou problémy nebo vady, obraťte se na výrobce zařízení.

## Sdílení obsahu

Sdílejte obsah používáním různých možností sdílení. Následující činnosti představují příklad sdílení snímků.

- 1 Otevřete aplikaci **Galerie** a vyberte snímek.
  - 2 Klepněte na ikonu Sdílet (🔗) a vyberte požadovanou metodu sdílení.
-  Při sdílení souborů pomocí mobilní sítě mohou být účtovány další poplatky.

### Quick Share

Sdílejte obsah s okolními zařízeními nebo lidmi ve vašich kontaktech.

- 1 Otevřete aplikaci **Galerie** a vyberte snímek.
- 2 Na druhém zařízení otevřete aplikaci **Nastavení** a klepněte na možnost **Připojená zařízení** → **Quick Share** → **Kdo s vámi může sdílet** → **Pouze kontakty** nebo **Každý** → **Hot**.
- 3 Klepněte na ikonu Sdílet (🔗) → **Quick Share** a vyberte zařízení, do kterého chcete snímek odeslat.
  - Chcete-li sdílet odkaz pomocí QR kódu, klepněte na položku **QR kód nebo odkaz** a naskenujte QR kód.
  - Chcete-li sdílet obsah s kontakty, klepněte na **Zobrazit kontakt**.
  - Chcete-li sdílet zašifrovaný obsah, klepněte na ikonu Další možnosti (⋮) → **Zapnout Soukromé sdílení**. Sdílený obsah nemůže příjemce uložit, kopírovat ani znovu odeslat.
- 4 Potvrďte žádost o přenos souboru na druhém zařízení.

### Nastavení toho, kdo může telefon najít

Můžete určit, kdo bude moci najít váš telefon a odesílat do něho obsah.

- 1 Otevřete aplikaci **Nastavení** a klepněte na možnost **Připojená zařízení** → **Quick Share** → **Kdo s vámi může sdílet**.
- 2 Vyberte možnost.
  - **Nikdo**: Nedovolit ostatním najít váš telefon. Telefon můžou najít jen jiná zařízení přihlášená ke stejnému účtu Samsung.
  - **Pouze kontakty**: Sdílení s lidmi uloženými v kontaktech.
  - **Každý**: Povolí sdílení obsahu ve vašem telefonu všem blízkým zařízením.

## Music Share

Funkce Sdílení hudby umožňuje sdílení vašeho reproduktoru Bluetooth, který již je připojen k vašemu telefonu, s jinou osobou. Můžete také poslouchat stejnou hudbu na svém zařízení Galaxy Buds a na zařízení Galaxy Buds jiné osoby.

Tato funkce je dostupná pouze u zařízení, která podporují funkci Music Share.

### Sdílení reproduktoru Bluetooth

V telefonu otevřete **Nastavení**, klepněte na položku **Připojená zařízení** → **Music Share**, a klepnutím na přepínač jej zapněte.

Při sdílení reproduktoru Bluetooth postupujte podle pokynů na obrazovce.

### Společný poslech hudby pomocí Galaxy Buds

Přes svoje a kamarádova sluchátka Buds můžete poslouchat hudbu ve svém telefonu.

Tato funkce je podporována pouze u řady Galaxy Buds.

- 1 Ujistěte se, že jsou všechny telefony a sluchátka Buds propojeny.  
Více informací o připojení najdete v části [Párování s dalšími zařízeními Bluetooth](#).
- 2 Na telefonu kamaráda otevřete **Nastavení**, klepněte na položku **Připojená zařízení**, poté klepnutím na přepínač zapněte volbu **Music Share**.  
Po klepnutí na volbu **Music Share** můžete používat i další funkce, například nastavit, s kým se má zařízení sdílet.
- 3 Na svém telefonu otevřete panel rychlého nastavení a klepněte na položku **Výstup médií**.
- 4 Vyberte sluchátka vašeho přítele ze seznamu detekovaných zařízení.
- 5 Na kamarádově telefonu přijměte požadavek na připojení.  
Při přehrávání hudby přes telefon ji můžete poslouchat společně přes oboje sluchátka Buds.

## Smart View

### (Zrcadlení na obrazovku televizoru)

Pokud si chcete zobrazený obsah telefonu prohlížet na velké obrazovce, připojte telefon k televizoru nebo monitoru s aktivovanou funkcí zrcadlení obrazovky.



1 Otevřete panel rychlého nastavení a klepněte na možnost **Smart View**.

2 Vyberte zařízení, na kterém se bude zrcadlit obrazovka vašeho telefonu.

 Když budete přehrávat video pomocí funkce Smart View, může se rozlišení lišit v závislosti na modelu televizoru.

### Obsazení aplikací na obrazovku

Zobrazení videa na připojeném displeji jen v době, kdy současně kontrolujete soukromé zprávy nebo používáte jiné funkce telefonu.

Otevřete aplikaci pro promítání videa na připojeném displeji a klepněte na ikonu Smart View () → ikonu Promítání aplikací ()

 Některé aplikace nemusí tuto funkci podporovat.

## Samsung DeX

Pomocí služby Samsung DeX můžete používat mobilní zařízení jako počítač – stačí mobilní zařízení připojit k externímu displeji, například k televizní obrazovce nebo k monitoru. Při použití služby Samsung DeX můžete zároveň používat i mobilní zařízení.

Další informace získáte na adrese [www.samsung.com/samsung-dex](http://www.samsung.com/samsung-dex).



- Při spouštění nebo ukončování služby Samsung DeX může dojít k zavření spuštěných aplikací.
- Některé aplikace nebo funkce nemusí být při použití služby Samsung DeX k dispozici.

### Bezdrátová připojení k externím displejům

Na mobilním zařízení otevřete **Nastavení** a klepněte na položku **Připojená zařízení** → **Samsung DeX** → **Připojit bezdrátově**. Připojování dokončete podle pokynů na obrazovce. Některé televizory nebo monitory budou rozpoznány pouze při zapnutém režimu zrcadlení obrazovky.

### Kabelová připojení k externím displejům

Svoje mobilní zařízení můžete připojit k externímu displeji pomocí adaptéru HDMI (USB typ C k HDMI).



Používejte pouze oficiální příslušenství podporované zařízením Samsung DeX a poskytované společností Samsung. Na problémy s výkonem a závady způsobené používáním příslušenství, které není oficiálně podporováno, se nevztahuje záruka.

### Ovládání obrazovky Samsung DeX

Obrazovku Samsung DeX můžete ovládat na externím displeji následujícími způsoby.

- Ovládání pomocí externí klávesnice a myši

Můžete používat bezdrátovou klávesnici/myš.

- Používání mobilního zařízení jako dotykové podložky

Na mobilním zařízení klepněte na ikonu Dotyková podložka () na navigačním panelu. Máte-li navigační panel nastavený tak, aby se používala možnost **Gesta potažení**, otevřete panel oznámení a klepněte na položku **Použijte telefon jako touchpad**.

- Používání klávesnice na obrazovce

Když budete zadávat text, abyste odesílali zprávy, vytvářeli poznámky nebo prováděli další úkoly, objeví se na mobilním zařízení automaticky klávesnice, aniž by bylo nutné připojit externí klávesnici.

## Aplikace Google

Google nabízí aplikace v oblasti zábavy, sociálních sítí a obchodu. Pro přístup k některým aplikacím budete pravděpodobně potřebovat účet Google.

Chcete-li zjistit více informací o aplikaci, otevřete menu nápovědy jednotlivých aplikací.

- **Chrome:** Vyhledávejte informace a procházejte webové stránky.
- **Gmail:** Odesílejte a přijímejte e-maily prostřednictvím služby Google Mail.
- **Mapy:** Najděte na mapě svoji polohu, prohledávejte mapu světa a získejte přístup k informacím o různých místech kolem vás.
- **YT Music:** Užívejte si různou hudbu a videa poskytované službou YouTube Music. Můžete také prohlížet hudební sbírky uložené na zařízení a přehrávat je.
- **Google TV:** Kupte nebo za poplatek sledujte videa, například filmy a televizní programy, v **Obchod Play**.
- **Disk:** Ukládejte svůj obsah do cloudu, kde k němu budete mít přístup odkudkoli a budete jej moci sdílet s ostatními.
- **YouTube:** Sledujte nebo vytvářejte videa a sdílejte je s ostatními.
- **Google:** Můžete vyhledávat položky na internetu nebo ve svém zařízení.
- **Meet:** Uskutečňujte videohovory, vytvářejte videokonference nebo se k nim připojujte.
- **Zprávy:** Odesílejte a přijímejte zprávy na svém zařízení nebo počítači a sdílejte různý obsah, jako jsou snímky a videa.
- **Gemini:** Chatujte s Gemini a používejte různé funkce, například vyhledávání informací, vytváření vlastních snímků nebo psaní obsahu.



Dostupnost některých aplikací závisí na poskytovateli nebo na modelu.

# Nastavení

## Úvod

Přizpůsobte nastavení zařízení.

Na obrazovce Aplikace klepněte na položku **Nastavení**. Případně otevřete panel rychlého nastavení a klepněte na ikonu Nastavení (⚙️).

Chcete-li hledat nastavení zadáváním klíčových slov, klepněte na ikonu Hledat (🔍). Nastavení můžete vyhledat také výběrem doporučené funkce nebo tématu.

## Přihlásit k zařízení Galaxy

Přihlaste se do účtu Samsung a spravujte ho.

Na obrazovce Nastavení klepněte na položku **Přihlásit k zařízení Galaxy**.

## Připojení

### Možnosti

Můžete měnit nastavení pro různá připojení, například nastavení funkce Wi-Fi a Bluetooth.

Na obrazovce Nastavení klepněte na položku **Připojení**.

- **Wi-Fi:** Funkci Wi-Fi zapněte, chcete-li se připojit k síti Wi-Fi a k internetu nebo jiným síťovým zařízením. Další informace najdete v části [Wi-Fi](#).
- **Bluetooth:** K výměně dat nebo mediálních souborů s dalšími zařízeními Bluetooth použijte rozhraní Bluetooth. Další informace najdete v části [Bluetooth](#).
- **NFC a bezkontaktní platby:** Umožňuje čtení značek NFC (Near Field Communication), které obsahují informace o produktech. Tuto funkci můžete také použít k provádění plateb nebo nakupování lístků při přepravě nebo událostech po stažení povinných aplikací. Další informace najdete v části [NFC a bezkontaktní platby](#).

- **Ultraširoké pásmo (UWB):** Zapne funkci ultraširokého pásma.
- **Režim Letadlo:** Vypne na zařízení všechny bezdrátové funkce. Budete moci používat pouze služby, které nevyužívají připojení k síti.
  - ⚠ Dodržujte předpisy stanovené leteckou společností a pokyny jejích pracovníků. V případech, kdy je povoleno používat zařízení, vždy jej používejte v režimu Letadlo.
- **Správce SIM:** Aktivuje své karty SIM a přizpůsobuje nastavení karet SIM. Další informace najdete v části [Správce SIM](#).
- **Mobilní síť:** Slouží ke konfiguraci nastavení mobilních sítí.
- **Využití dat:** Přehled o množství využívaných dat a přizpůsobení nastavení pro omezení. Nastavte zařízení, aby automaticky zakazovalo mobilní datové připojení, když množství využitých mobilních dat dosáhne zadané úrovně.

Můžete zapnout funkci úspory dat, která určitým na pozadí spuštěným aplikacím brání v odesílání nebo přijímání dat. Další informace najdete v části [Spořič dat](#).

Aplikace můžete také nastavit tak, aby používaly pouze Wi-Fi, nebo mobilní data, případně obojí. Další informace najdete v části [Sítě povolené pro aplikace](#).
- **Mobilní hotspot a Sdílení přip.:** Umožní používat telefon jako mobilní hotspot a sdílet datové připojení k síti s dalšími zařízeními. Další informace o mobilním hotspotu naleznete v části [Mobilní hotspot](#).
  - 📝 Za využívání této funkce mohou být účtovány další poplatky.
- **Další nastavení připojení:** Přizpůsobte nastavení pro ovládání dalších funkcí. Další informace najdete v části [Další nastavení připojení](#).
  - 📝 Dostupnost některých funkcí závisí na modelu.

## Wi-Fi

Funkci Wi-Fi zapněte, chcete-li se připojit k síti Wi-Fi a k internetu nebo jiným síťovým zařízením.

### Připojování k síti Wi-Fi

- 1 Na obrazovce Nastavení klepněte na položku **Připojení** → **Wi-Fi**, a pak funkci zapněte klepnutím na přepínač.
- 2 V seznamu sítí Wi-Fi vyberte požadovanou síť.  
Sítě s ikonou zámku vyžadují heslo.



- Jakmile se zařízení připojí k síti Wi-Fi, zařízení se k této síti bude znovu připojovat pokaždé, když bude k dispozici – aniž by bylo třeba vyplňovat heslo. Chcete-li předejít automatickému připojování zařízení k síti, klepněte na ikonu Nastavení (⚙️) vedle sítě a klepnutím na přepínač **Automaticky znovu připojit** funkci vypněte.
- Pokud se nemůžete správně připojit k síti Wi-Fi, restartujte funkci Wi-Fi svého zařízení nebo bezdrátový router.

### Sdílení hesel sítě Wi-Fi

Pokud si vyžádáte, aby osoba, která je připojená k zabezpečené síti Wi-Fi, sdílela své heslo, budete se moci k dané síti připojit, aniž byste museli zadávat heslo. Tato funkce je k dispozici mezi zařízeními, která mají mezi sebou navzájem uložené kontakty, obrazovka druhého zařízení navíc musí být zapnutá.

- 1 Na obrazovce Nastavení klepněte na položku **Připojení** → **Wi-Fi**, a pak funkci zapněte klepnutím na přepínač.
- 2 V seznamu sítí Wi-Fi vyberte požadovanou síť.
- 3 Klepněte na položku **Požádat o heslo**.
- 4 Potvrďte žádost o sdílení na druhém zařízení.  
Heslo Wi-Fi bude na vašem zařízení zadáno a zařízení se připojí k síti.

## Wi-Fi Direct

Wi-Fi Direct připojí zařízení přímo prostřednictvím sítě Wi-Fi bez požadavku na přístupový bod.

- 1 Na obrazovce Nastavení klepněte na položku **Připojení** → **Wi-Fi**, a pak funkci zapněte klepnutím na přepínač.
- 2 Klepněte na ikonu Další možnosti (☰) → **Wi-Fi Direct**.  
Uvedena jsou nalezená zařízení.  
Pokud se zařízení, ke kterým se chcete připojit, nenachází na seznamu, požadujte, aby zařízení zapnulo funkci Wi-Fi Direct.
- 3 Vyberte zařízení, ke kterému se chcete připojit.  
Zařízení se připojí, jakmile druhé zařízení přijme požadavek na připojení pomocí Wi-Fi Direct.  
Chcete-li ukončit připojení zařízení, vyberte v seznamu zařízení, které chcete odpojit.

## Bluetooth

K výměně dat nebo mediálních souborů s dalšími zařízeními Bluetooth použijte rozhraní Bluetooth.

### Opatření pro používání funkce Bluetooth

- Společnost Samsung nenesे odpovědnost za případnou ztrátu, zachycení nebo zneužití dat odeslaných nebo přijatých pomocí funkce Bluetooth.
- Vždy se přesvědčte, že zařízení, se kterými sdílíte a vyměňujete data, jsou důvěryhodná a řádně zabezpečená. Pokud se mezi zařízeními nacházejí překážky, může být provozní dosah snížen.
- Některá zařízení, obzvláště ta, která nejsou testována nebo schválena společností Bluetooth SIG, nemusejí být se zařízeními kompatibilní.
- Nepoužívejte Bluetooth k nezákonným účelům (například pirátské kopie souborů nebo ilegální odposlouchávání hovorů pro komerční účely). Společnost Samsung není zodpovědná za případné následky ilegálního zneužití funkce Bluetooth.

## Párování s dalšími zařízeními Bluetooth

- 1 Na obrazovce Nastavení klepněte na položku **Připojení** → **Bluetooth**, a pak funkci zapněte klepnutím na přepínač.

Uvedena budou nalezená zařízení.

- 2 Vyberte zařízení, se kterým chcete provést párování.  
Pokud se zařízení, se kterým chcete provést párování, nenachází na seznamu, nastavte zařízení tak, aby vstoupilo do režimu párování Bluetooth. Postup najdete v uživatelských příručkách druhého zařízení.



Váš telefon je viditelný pro ostatní zařízení, zatímco je otevřená obrazovka nastavení Bluetooth.

- 3 Potvrďte připojení přijetím požadavku na připojení Bluetooth na svém telefonu.  
Zařízení se připojí, jakmile druhé zařízení přijme požadavek na připojení pomocí Bluetooth.  
Pokud chcete zrušit spárování zařízení, klepněte na ikonu Nastavení (⚙️) vedle názvu zařízení, pro které chcete zrušit spárování, a poté klepněte na volbu **Ukončit párování**.

## Odesílání a příjem dat

Mnoho aplikací podporuje přenos dat pomocí funkce Bluetooth. S dalšími zařízeními Bluetooth můžete sdílet data, například kontakty nebo soubory médií. Následující akce představují příklad odeslání snímku do jiného zařízení.

- 1 Otevřete aplikaci **Galerie** a vyberte snímek.
- 2 Klepněte na ikonu Sdílet (🔗) → **Bluetooth** a vyberte zařízení, do kterého chcete snímek odeslat.  
Pokud se zařízení, se kterým chcete provést párování, nenachází na seznamu, požadujte, aby zařízení zapnulo možnost viditelnosti.
- 3 Potvrďte požadavek připojení Bluetooth na druhém zařízení.

## NFC a bezkontaktní platby

Pomocí telefonu můžete číst značky NFC (Near Field Communication), které obsahují informace o produktech. Tuto funkci můžete také použít k provádění plateb nebo nakupování lístků při přepravě nebo událostech po stažení povinných aplikací.

-  Zařízení obsahuje integrovanou NFC anténu. Se zařízením zacházejte opatrně, abyste NFC anténu nepoškodili.

### Čtení informací ze značek NFC

Funkce NFC slouží ke čtení informací o produktech ze značek NFC.

- 1 Na obrazovce Nastavení klepněte na položku **Připojení** a pak funkci zapněte klepnutím na přepínač **NFC a bezkontaktní platby**.
- 2 Umístěte oblast antény NFC na zadní stranu zařízení do blízkosti značky NFC.  
Zobrazí se informace ze značky.

-  Obrazovka zařízení musí být zapnutá a odemčená. Jinak zařízení nebude schopno přečíst značky NFC nebo přijímat data.

### Provádění plateb pomocí funkce NFC

Aby bylo možné funkci NFC využívat k provádění plateb, je třeba se zaregistrovat ke službě mobilních plateb. Chcete-li se zaregistrovat nebo získat další podrobnosti o službě, obraťte se na poskytovatele služby.

- 1 Na obrazovce Nastavení klepněte na položku **Připojení** a pak funkci zapněte klepnutím na přepínač **NFC a bezkontaktní platby**.
- 2 Dotkněte se oblastí antény NFC na zadní straně zařízení čtečky karet NFC.

Chcete-li nastavit výchozí platební aplikaci, otevřete obrazovku Nastavení, klepněte na položku **Připojení** → **NFC a bezkontaktní platby** → **Výchozí aplikace peněženky** a poté vyberte aplikaci.

- 
  - Seznam platebních služeb nemusí zahrnovat všechny dostupné platební aplikace.
  - Pokud aktualizujete platební aplikaci nebo nainstalujete novou, nemusí správně fungovat platební služby, které jste používali dříve. V takovém případě na obrazovce Nastavení klepněte na položku **Připojení** → **NFC a bezkontaktní platby** → **Výchozí aplikace peněženky** nebo **Další služby NFC** a poté vyberte jinou aplikaci namísto aktualizované nebo nově nainstalované aplikace. Případně zrušte výběr zvolené aplikace.

## Spořič dat

Omezte využití dat tím, že určitým na pozadí spuštěným aplikacím zabráníte v odesílání nebo přijímání dat. Na obrazovce Nastavení klepněte na položku **Připojení** → **Využití dat** → **Spořič dat** a klepnutím na přepínač funkci zapněte.

Když je funkce spořiče dat zapnuta, na stavové liště se zobrazí ikona Spořiče dat ().

 Pokud budete chtít vybrat aplikace, které budou využívat data bez omezení, klepněte na položku **Apl., které mohou používat data** a vyberte aplikace.

## Sítě povolené pro aplikace

Nastavení aplikací tak, aby používaly pouze Wi-Fi, nebo mobilní data, případně obojí.

Zařízení můžete nastavit například tak, aby používalo pouze mobilní data pro aplikace, které chcete mít zabezpečené, nebo streamovací aplikace, které lze odpojit. I když nevypnete funkci Wi-Fi, tyto aplikace začnou používat mobilní data.

Na obrazovce Nastavení klepněte na možnost **Připojení** → **Využití dat** → **Sítě povolené pro aplikace**. V seznamu aplikací klepněte na požadovanou aplikaci a vyberte možnost sítě.

 Za využívání mobilních dat mohou být účtovány další poplatky.

## Mobilní hotspot

Umožní používat telefon jako mobilní hotspot a sdílet datové připojení k síti s dalšími zařízeními.

- 1 Na obrazovce Nastavení klepněte na položku **Připojení** → **Mobilní hotspot a Sdílení přip.** → **Mobilní hotspot**.
- 2 Klepnutím zapněte přepínač.  
Můžete změnit název sítě, heslo a další údaje.  
Na stavovém řádku se objeví ikona Hotspot (.

3 Na obrazovce druhého zařízení hledejte a vyberte svůj telefon ze seznamu sítí Wi-Fi. Případně klepněte na položku **QR kód** na obrazovce mobilního hotspotu a druhým zařízením naskenujte QR kód.



- Pokud mobilní hotspot není nalezen, nastavte v telefonu **Pásmo** na **2,4 GHz**, klepněte na **Upřesnit** a poté ho klepnutím na přepínač **Skrytá síť** vypněte.
- Pokud zapnete funkci **Automatický hotspot**, můžete mobilní datové připojení telefonu sdílet s ostatními zařízeními přihlášenými k vašemu účtu Samsung.

## Další nastavení připojení

Přizpůsobte nastavení pro ovládání dalších funkcí připojení.

Na obrazovce Nastavení klepněte na položku **Připojení** → **Další nastavení připojení**.

- **Hledání nedalekých zařízení:** Nastavte telefon na vyhledávání nedalekých zařízení, ke kterým se lze připojit.
- **Tisk:** Konfiguruje nastavení pro moduly plug-in tiskáren nainstalovaných v zařízení. Dostupné tiskárny můžete hledat nebo přidat tiskárnu ručně pro tisk souborů. Další informace najdete v části [Tisk](#).
- **VPN:** Nastavte na svém zařízení virtuální privátní síť (VPN), abyste se mohli připojit ke školní nebo firemní soukromé síti.
- **Privátní DNS:** Nastaví zařízení, aby používalo privátní DNS se spolehlivějším zabezpečením.
- **Ethernet:** Když připojíte ethernetový adaptér, můžete používat kabelové připojení a nakonfigurovat síťová nastavení.
- **Automaticky aktualizovat konfigurace systému:** Povolte automatické změny konfigurace, abyste zajistili, že funkce síťového připojení budou fungovat podle očekávání.

## Tisk

Konfiguruje nastavení pro moduly plug-in tiskáren nainstalovaných v zařízení. Můžete zařízení připojit k tiskárně pomocí Wi-Fi nebo Wi-Fi Direct a tisknout snímky či dokumenty.

 Některé tiskárny nemusí být se zařízením kompatibilní.

### Přidávání zásuvných modulů tiskárny

Přidání zásuvných modulů tiskáren pro tiskárny, ke kterých chcete připojit zařízení.

- 1 Na obrazovce Nastavení klepněte na položku **Připojení** → **Další nastavení připojení** → **Tisk** → **Stáhnout modul plug-in**.
- 2 Vyberte zásuvný modul tiskárny a nainstalujte jej.
- 3 Vyberte nainstalovaný zásuvný modul tiskárny.  
Zařízení automaticky vyhledá tiskárny, které jsou připojeny ke stejné síti Wi-Fi jako vaše zařízení.
- 4 Vyberte tiskárnu, kterou chcete přidat.

 Pokud chcete přidat tiskárny manuálně, klepněte na ikonu Další možnosti (⋮) → **Přidat tiskárnu**.

### Tisk obsahu

Během přístupu k obsahu, jako jsou obrázky nebo dokumenty, otevřete seznam možností, klepněte na položku **Tisk** → ikonu Rozbalovací seznam (▼) → **Všechny tiskárny...** a potom vyberte tiskárnu.

 Metoda tisku se může lišit v závislosti na typu obsahu.

## Připojená zařízení

Změňte nastavení připojení zařízení.

Na obrazovce Nastavení klepněte na položku **Připojená zařízení**.

- **Quick Share:** Změňte nastavení služby Rychlé sdílení. Další informace najdete v části [Quick Share](#).
- **Music Share:** Změňte nastavení služby Sdílení hudby. Další informace najdete v části [Music Share](#).
- **Automaticky přepnout Buds:** Nastavte sluchátka Galaxy Buds tak, aby se přepínala z jiného zařízení na váš telefon, když uskutečníte nebo přijmete hovor, přehrávala média a další funkce. Tuto funkci můžete použít jen v případě, že jste přihlášení ke stejnému účtu Samsung na jiném zařízení a máte na sobě sluchátka Galaxy Buds.
- **Volání a zprávy v dalších zařízeních:** Propojte svůj tablet a telefon, abyste mohli využívat funkce volání a zasílání zpráv na tabletu s využitím čísla telefonu. Na tabletu i telefonu se musíte zaregistrovat ke stejnému účtu Samsung. Některé funkce hovorů a zpráv nemusí být k dispozici.
- **Pokračovat v jiných zařízeních:** Umožňuje použití aplikací a funkcí vašeho telefonu na dalších zařízeních přihlášených k vašemu účtu Samsung.
- **Sdílení fotoaparátu:** Použijte fotoaparát telefonu jako webkameru pro tablet nebo Galaxy Book v okolí. Pokud chcete tuto funkci používat, musí být obě zařízení přihlášena ke stejnému účtu Samsung a musí mít zapnutou Wi-Fi, Bluetooth a funkci Sdílení fotoaparátu.
- **Sdílení úložiště:** Sdílejte soubory ve svém telefonu s televizorem Samsung nebo notebookem Galaxy Book. Pokud chcete tuto funkci používat, musí být obě zařízení přihlášena ke stejnému účtu Samsung a musí mít zapnutou Wi-Fi, Bluetooth a funkci Sdílení úložiště.
- **Propojení s Windows:** Používejte aplikace a kontrolujte oznámení z mobilního zařízení na počítači se systémem Windows. Aby bylo možné tuto funkci použít, je zapotřebí účet Microsoft. Podrobnosti získáte na adrese <https://aka.ms/setuptw>.
- **Vícenásobné ovládání:** Používejte myš a klávesnici připojené k počítači Samsung, který tuto funkci v telefonu podporuje.
- **Samsung DeX:** Používejte funkce mobilního zařízení v prostředí podobném prostředí počítače. Další informace najdete v části [Samsung DeX](#).

- **Smart View:** Prohlížejte zobrazený obsah telefonu na velké obrazovce připojením telefonu k televizoru nebo monitoru s aktivovanou funkcí zrcadlení obrazovky. Další informace najdete v části [Smart View](#).
- **Galaxy Wearable:** Když svůj telefon připojíte k nositelnému zařízení, můžete pomocí ní upravit nastavení a aplikace nositelného zařízení. Další informace najdete v části [Galaxy Wearable](#).
- **SmartThings:** Můžete ovládat a spravovat chytré spotřebiče a produkty využívající internet věcí (IoT). Další informace najdete v části [SmartThings](#).
- **Android Auto:** Připojte svoje zařízení k vozidlu a ovládejte některé funkce zařízení na displeji vozidla.



Dostupnost některých funkcí závisí na modelu.

## Galaxy AI

Používejte zařízení s využitím funkcí umělé inteligence.

Na obrazovce Nastavení klepněte na položku **Galaxy AI**. Další informace najdete v části [Galaxy AI](#).

## Režimy a rutiny

### Používání režimů

Přidejte režim na základě vaší aktuální aktivity nebo polohy. Nastavení vašeho zařízení se změní tak, aby odpovídalo vaší aktivitě nebo situaci. Režim můžete zapnout nebo vypnout na panelu rychlého nastavení.

### Přidání režimů

- 1 Na obrazovce Nastavení klepněte na položku **Režimy a rutiny** → **Režimy**.
- 2 Vyberte požadovaný režim nebo klepnutím na položku **Přidat režim** přidejte své vlastní režimy.

## Spouštění režimů

Režimy se spouštějí samočinně při zjištění odpovídajících podmínek. Také je můžete spustit ručně klepnutím kamkoliv na tlačítko.

Chcete-li spouštět režimy ručně, vyberte požadovaný režim a klepněte na položku **Zapnout**.

Chcete-li spuštěný režim vypnout, klepněte na režim a klepněte na položku **Vypnout**.

Případně otevřete panel rychlého nastavení, klepněte na položku **Režimy**. Poté vyberte režim, který chcete zapnout. Chcete-li režim vypnout, klepněte na tlačítko režimu na panelu rychlého nastavení.

## Použití rutinních úkonů

Automatizujte své každodenní opakující se úkoly. Můžete například automaticky měnit nastavení zvuku podle toho, kde se nacházíte, optimalizovat nastavení zařízení pro hraní her a další.

### Přidávání rutinních úkonů

- 1 Na obrazovce Nastavení klepněte na položku **Režimy a rutiny** → **Rutiny**.
- 2 Klepněte na ikonu Vytvořit (+) a přidejte své vlastní rutiny nebo klepněte na položku **Informace** a vyberte rutinu, kterou chcete.  
Pokud chcete podmínku spuštění rutinního úkonu nastavit na ruční, klepněte na položku **Spustit ručně**. Tato možnost se objeví, pouze pokud nejsou nastaveny žádné podmínky spuštění.

### Spouštění rutinních úkonů

Automatické rutinní úkony se spouštějí samočinně při zjištění odpovídajících podmínek. Rutinní úkony, pro které jste nastavili podmínku spuštění **Spustit ručně**, můžete kdykoli spustit klepnutím na toto tlačítko.

Chcete-li spouštět rutinní úkony ručně, klepněte na ikonu Spustit (▶) vedle rutinního úkonu, který chcete zapnout. Pokud chcete použít widget, klepněte na rutinu v části **Ruční rutiny** a klepněte na **Více** → **Nastavit jako pomůcku** → **Přidat**. Rutina bude přidána jako widget na domovskou obrazovku a můžete ji spustit klepnutím na widget.

Chcete-li zastavit běžící rutiny, klepněte na ikonu Seznam rutin (➤), klepněte na rutinu v části **Spuštěno**, a poté klepněte na položku **Stop**, nebo klepněte na widget rutiny na domovské obrazovce.

# Zvuky a vibrace

## Možnosti

Změna nastavení pro různé zvuky v zařízení.

Na obrazovce Nastavení klepněte na položku **Zvuky a vibrace**.

- **Zvuk / Vibrace / Ztlumit:** Nastavení zařízení tak, aby používalo režim zvuku, vibrační režim nebo tichý režim.
- **Při vyzvánění vibrace:** Nastavení vibrací a přehrávání vyzvánění zařízení během příchozích hovorů.
- **Dočasné ztlumení:** Nastaví zařízení, aby po určitou dobu používalo tichý režim.
- **Vyzváněcí tón:** Změna vyzváněcího tónu.
- **Zvuk upozornění:** Změní zvuk upozornění.
- **Systémový zvuk:** Změňte zvuk tak, aby byl používán pro určité akce, například pro nabíjení zařízení.
- **Hlasitost:** Nastavení úrovně hlasitosti zařízení.
- **Vibrace při hovoru:** Změna nastavení vibrací při volání.
- **Vibrace upozornění:** Změna nastavení vibrací při upozornění.
- **Vibrace systému:** Zvolte akce, při kterých chcete získat zpětnou vibrační vazbu, a nastavte intenzitu vibrací.
- **Intenzita vibrací:** Nastavení síly vibrací oznámení.
- **Kvalita zvuku a efekty:** Nastavuje kvalitu zvuku a zvukové efekty zařízení. Další informace najdete v části [Kvalita zvuku a efekty](#).
- **Samostatný zvuk aplikace:** Nastavuje zařízení, aby zvuk médií z určité aplikace přehrávalo samostatně na jiném zvukovém zařízení. Další informace najdete v části [Samostatný zvuk aplikace](#).



Dostupnost některých funkcí závisí na modelu.

## Kvalita zvuku a efekty

Nastavuje kvalitu zvuku a zvukové efekty zařízení.

Na obrazovce Nastavení klepněte na volbu **Zvuky a vibrace** → **Kvalita zvuku a efekty**.

- **Dolby Atmos:** Vyberte režim prostorového zvuku optimalizovaný pro různé typy zvuku, například pro filmy, hudbu a hlas. S funkcí Dolby Atmos si můžete vychutnávat pohyblivé zvuky, které se budou ozývat všude kolem vás.
- **Ekvalizér:** Změňte zvukový profil a vychutnejte si optimalizovaný zvuk.
- **Posílení dialogu:** Zvyšte hlasitost hlasů v obsahu.



Tato funkce není dostupná pro vícekanálový zvukový obsah.

- **Normální hlasitost:** Snižte rozdíly hlasitosti různých obsahů. Zařízení automaticky zvýší hlasitost obsahu s nízkou hlasitostí.
- **Nastavení zvuku aplikace:** Zkontrolujte a spravujte optimalizované nastavení zvuku uložené pro každou mediální aplikaci. Chcete-li upravit nastavení zvuku pro jednotlivé aplikace, během přehrávání obsahu v aplikaci otevřete panel rychlého nastavení, klepněte a podržte lištu pro nastavení hlasitosti a poté změňte nastavení. Stejná nastavení budou použita při dalším spuštění aplikace.
- **Adapt sound:** Natavte si ten nejlepší zvuk pro svoje uši.
- **Zvětšení rozsahu UHQ:** Vylepšete zvukové rozlišení pro hudbu a videa při použití kabelových sluchátek nebo sluchátek Bluetooth podporujících UHQ.



V závislosti na modelu musíte pro použití některých funkcí připojit sluchátka.

## Samostatný zvuk aplikace

Nastavte zařízení tak, aby přehrávalo mediální zvuky z konkrétní aplikace na připojeném reproduktoru Bluetooth nebo na sluchátkách.

Například tak můžete poslouchat aplikaci Navigace z reproduktoru zařízení zároveň poslouchat přehrávání z aplikace Hudba prostřednictvím reproduktoru Bluetooth vozidla.

- 1 Na obrazovce Nastavení klepněte na položku **Zvuky a vibrace** → **Samostatný zvuk aplikace** a zapněte funkci klepnutím na přepínač.
- 2 Vyberte aplikaci, která bude přehrávat zvuky médií samostatně, a klepněte na tlačítko Zpět (<).
- 3 Vyberte zařízení pro přehrávání zvuku médií vybrané aplikace.

## Oznámení

Změna nastavení upozornění.

Na obrazovce Nastavení klepněte na položku **Oznámení**.

- **Oznámení aplikace:** Vyberte aplikace, ze kterých chcete dostávat oznámení.
- **Styl oznámení v okně:** Slouží k výběru stylu vyskakovacího oznámení a změně nastavení.
- **Skrýt obsah v zamknutém stavu:** Nastavení skrytí obsahu oznámení na zamčené obrazovce.
- **Seřadit a filtrovat oznámení:** Vyberte metodu řazení nebo filtrování oznámení.
- **Stavový panel:** Nastavení způsobu zobrazení ikon oznámení a zobrazení zbývajících procenta nabití baterie na stavové liště.
- **Zamknout displej:** Nastavte, jak se na zamčené obrazovce budou zobrazovat oznámení.
- **Nerušit:** Nastaví zařízení tak, aby tlumilo všechny zvuky kromě povolených výjimek.
- **Rozšířené nastavení:** Slouží ke konfiguraci pokročilých nastavení oznámení.

## Displej

### Možnosti

Změní nastavení displeje a domovské obrazovky.

Na obrazovce Nastavení klepněte na položku **Displej**.

- **Světlý/Tmavý:** Zapnutí nebo vypnutí Tmavého režimu.
- **Nastavení Tmavého režimu:** Snižuje namáhání očí použitím tmavého motivu při používání zařízení v noci nebo ve tmě. Můžete nastavit harmonogram aplikace tmavého režimu.  
 Tmavý motiv se u některých aplikací nemusí použít.
- **Jas:** Úprava jasu displeje.
- **Adaptivní jas:** Nastavte zařízení tak, aby zaznamenávalo úpravy jasu, které provedete, a použilo je automaticky v podobných světelných podmínkách.

- **Mimořádný jas:** Nastavte displej na větší než maximální jas. Tato funkce je k dispozici, pouze když vypnete funkci **Adaptivní jas**.
- **Plynulost pohybu:** Změňte obnovovací frekvenci displeje. Při nastavení vysoké obnovovací frekvence bude posun obrazu na displeji plynulejší. Další informace najdete v části [Plynulost pohybu](#).
- **Pohodlí pro oči:** Omezte namáhání očí snížením množství modrého světla emitovaného displejem. Můžete nastavit harmonogram použití této funkce.
- **Adaptivní barevný odstín:** Upravte barvy a vyvážení bílé podle okolních světelných podmínek, aby barvy v různých prostředích vypadaly přirozeněji.
- **Režim displeje:** Změní režim obrazovky a upraví barvy a kontrast displeje. Další informace najdete v části [Změna režimu obrazovky a nastavení barvy displeje](#).
- **Velikost a styl písma:** Změní velikost a styl fontu.
- **Rozložení a zvětšení obrazovky:** Změní rozložení obrazovky a nastavení přiblížení. Pokud vyberete možnost **Vícenásobné zobrazení**, při otevření aplikací, které tuto funkci podporují, se použije rozložení optimalizované pro aplikace.
- **Poměr stran:** Vyberte poměr stran pro každou aplikaci, která má být spuštěna.
- **Výřez fotoaparátu:** Můžete také zařízení nastavit tak, aby skrylo přední fotoaparát z obrazovky.
- **Časový limit displeje:** Nastavení prodlevy, než zařízení vypne podsvícení displeje.
- **Snadný režim:** Přepnutím na jednoduchý režim zobrazíte větší ikony a nastavíte jednodušší rozložení na domovské obrazovce.
- **Panely na okraji:** Změní nastavení panelu na okraji obrazovky.
- **Hlavní panel:** Změní nastavení hlavního panelu. Další informace najdete v části [Hlavní panel](#).
- **Navigační panel:** Umožňuje změnu nastavení navigační lišty. Další informace najdete v části [Navigační panel \(softwarová tlačítka\)](#).
- **Pokračování s aplikacemi na vnější obrazovce:** Nastavte zařízení tak, aby při sklopení zařízení přepnulo aplikace, které používáte na hlavní obrazovce, na obrazovku na krytu.
- **Ochrana proti náhodnému dotyku:** Nastaví zařízení tak, aby displej nerozpoznával dotyk, když se nachází na temném místě, například v kapse nebo v tašce.

- **Dotyková citlivost:** Zvyšte citlivost doteku displeje pro použití s ochrannými prvky displeje.
- **Zobrazit informace o nabíjení:** Nastavte zařízení tak, aby zobrazovalo informace o nabíjení, například procento zbývající baterie, když je obrazovka vypnutá.
- **Spořič displeje:** Nastavení spuštění spořiče obrazovky zařízení během nabíjení.



Dostupnost některých funkcí závisí na modelu.

## Plynulost pohybu

Obnovovací frekvence udává, kolikrát se každou sekundu obnoví displej. Vysoká obnovovací frekvence zabrání poblikávání displeje při přepínání mezi obrazovkami. Posun obrazu po displeji bude plynulejší. Když vyberete standardní obnovovací frekvenci, baterie vydrží déle.

1 Na obrazovce Nastavení klepněte na položku **Displej** → **Plynulost pohybu**.

2 Vyberte obnovovací frekvenci.

- **Adaptivní:** Získejte plynulejší animace a rolování tím, že se obnovovací frekvence vaší obrazovky bude automaticky upravovat až na vyšší hodnotu.
- **Standardní:** Standardní obnovovací frekvenci používejte v běžných situacích, abyste šetřili baterii.

## Změna režimu obrazovky a nastavení barvy displeje

Změní režim obrazovky nebo nastaví barvu displeje podle vašich potřeb.

### Změna režimu obrazovky

Na obrazovce Nastavení klepněte na položku **Displej** → **Režim displeje** a vyberte požadovaný režim.

- **Živý:** Tato možnost optimalizuje rozsah barev, sytost a ostrost displeje. Můžete také nastavit vyvážení barev displeje pomocí hodnot barev.
- **Přirozený:** Tato možnost nastaví obrazovku na přirozený odstín.



- Barvy displeje můžete upravit pouze v režimu **Živý**.
- Režim **Živý** nemusí být kompatibilní s aplikacemi třetích stran.

## Optimalizace vyvážení barev pro celou obrazovku

Barvy displeje můžete optimalizovat nastavením barevných odstínů podle svých potřeb.

Na obrazovce Nastavení klepněte na položku **Displej** → **Režim displeje** → **Živý** a použijte posuvník nastavení barev v části **Vyvážení bílé**.

Když přetáhnete lištu pro úpravu barev směrem k hodnotě **Studená**, zvýrazní se modrý barevný odstín. Když přetáhnete lištu směrem k hodnotě **Teplá**, zvýrazní se červený barevný odstín.

## Úprava odstínu obrazovky nastavením hodnoty barev

Intenzitu určitých barevných odstínů můžete zvýšit nebo snížit úpravou jednotlivých hodnot Červená, Zelená nebo Modrá.

- 1 Na obrazovce Nastavení klepněte na položku **Displej** → **Režim displeje** → **Živý**.
- 2 Klepněte na položku **Rozšířené nastavení**.
- 3 Podle svých potřeb upravte posuvníky pro barvy **Č** (červená), **Z** (zelená) nebo **M** (modrá).  
Dojde k úpravě odstínu obrazovky.  
Chcete-li upravit úroveň sytosti, přetáhněte pruh pod **Intenzita barev**.

## Baterie

Zkontrolujte zbývající úroveň nabití baterie a dobu, po kterou lze zařízení používat. U zařízení s téměř vybitou baterií můžete pomoci zbývající energii baterie zachovat zapnutím funkcí úspory energie.

Na obrazovce Nastavení klepněte na položku **Baterie**.

- **Úsporný režim:** Zapnutím úsporného režimu prodloužíte dobu využívání baterie.
- **Limity využití na pozadí:** Omezte využívání baterie pro aplikace, které nepoužíváte příliš často.
- **Ochrana baterie:** Nastavte zastavení nabíjení, když je baterie plně nabitá, nebo omezení maximálního nabití na nastavenou úroveň.
- **Dnes:** Zkontrolujte úroveň nabití baterie a historii používání.
- **Nastavení nabíjení:** Konfigurujte nastavení nabíjení.
- **Bezdrátové sdílení napájení:** Nabíjení jiného zařízení pomocí baterie ve vašem telefonu. Další informace najdete v části [Bezdrátové sdílení napájení](#).

- **Automaticky ztlumit obrazovku:** Ztmavení obrazovky, když zbývající energie baterie klesne pod určitou úroveň.
- **Zobr. procento baterie:** Na stavové liště můžete zobrazit procento zbývajícího nabití baterie.
- **Informace o baterii:** Zkontrolujte informace o baterii.



- Zbývající doba používání zobrazuje dobu zbývající do vybití baterie. Zbývající doba používání se může lišit v závislosti na nastaveních zařízení a na provozních podmínkách.
- Je možné, že nebudete moci přijímat upozornění z některých aplikací, které používají úsporný režim.
- Zde si můžete ověřit následující informace o baterii. Dostupné informace se mohou lišit v závislosti na oblasti nebo poskytovateli služeb.
  - Datum výroby baterie
  - Datum prvního použití
  - Počet cyklů plného nabití/vybití (na základě jmenovité kapacity)
  - Naměřený zdravotní stav

## Pozadí a styl

Změňte nastavení pozadí pro domovskou obrazovku a zamknutou obrazovku.

Na obrazovce Nastavení klepněte na položku **Pozadí a styl**.

## Motivy

Používejte v zařízení různé motivy, kterými můžete změnit vizuální prvky domovské obrazovky, zamčené obrazovky a ikon.

Na obrazovce Nastavení klepněte na položku **Motivy**.

## Domovská obrazovka

Umožňuje konfiguraci nastavení domovské obrazovky, například jejího rozvržení.

Na obrazovce Nastavení klepněte na položku **Domovská obrazovka**.

# Zamykáč obrazovka a AOD

## Možnosti

Změňte nastavení zamykáč obrazovky a funkce Always On Display.

Na obrazovce Nastavení klepněte na položku **Zamykáč obrazovka a AOD**.

- **Zámek obrazovky a biometrika:** Změna metody zámku obrazovky.
- **Rozšířené odemknutí:** Nastavte zařízení, aby se samo odemklo, když rozpozná známá místa nebo zařízení. Další informace najdete v části [Rozšířené odemknutí](#).
- **Nastavení zabezpečeného zámku:** Změní nastavení zámku obrazovky pro vybraný způsob zamykání.
- **Always On Display:** Nastaví, aby zařízení zobrazovalo informace, když je obrazovka vypnutá. Další informace najdete v části [Always On Display](#).
- **Now bar:** Vyberte položky, které se mají zobrazit na zamčeném displeji.
- **Upravit klepnutím a přidržením:** Nastaví zařízení, aby zobrazovalo možnosti úprav, když se dotknete a podržíte zamknutou obrazovku.
- **Roamingové hodiny:** Změňte hodiny tak, aby při roamingu na zamčené obrazovce zobrazovaly jak místní, tak domácí časové pásmo.
- **Kontaktní informace:** Nastaví zařízení tak, aby na zamčené obrazovce zobrazovalo kontaktní informace, například vaši e-mailovou adresu.
- **Zobr. přechodový efekt odemkn.:** Nastavení zobrazení efektu přechodu odemknutí při odemknutí obrazovky pomocí biometrických údajů.
- **O Zamykáč obrazovce:** Zkontrolujte verzi zamčené obrazovky a právní informace.



- Dostupnost některých funkcí závisí na poskytovateli nebo modelu.
- Dostupné možnosti se mohou lišit v závislosti na vybrané metodě zámku obrazovky.

## Rozšířené odemknutí

Nastavte zařízení, aby se samo odemklo a zůstalo odemknuté, když rozpozná známá místa nebo zařízení. Pokud například nastavíte svůj domov jako důvěryhodné místo, zařízení rozpozná místo, jakmile přijdete domů, a automaticky se odemkne.

Na obrazovce Nastavení klepněte na položku **Zamykací obrazovka a AOD** → **Rozšířené odemknutí** a dokončete nastavení podle pokynů na obrazovce.



- Tato funkce bude k dispozici, jakmile nastavíte metodu zámku obrazovky.
- Pokud nebudete zařízení používat po dobu čtyř hodin nebo pokud zařízení zapnete, budete muset obrazovku odemknout pomocí vzoru, kódu PIN nebo hesla, které jste nastavili.

## Always On Display

### (Zobrazení informací, když je obrazovka vypnutá)

Když je displej vypnutý, můžete zkontrolovat informace na displeji, například hodiny.

Můžete zde také kontrolovat upozornění na nové zprávy nebo zmeškané hovory.

Pokud chcete nastavit, aby se funkce Always On Display zobrazovala pouze během předem nastavené podmínky, klepněte na obrazovce Nastavení na možnost **Zamykací obrazovka a AOD** → **Always On Display** → **Kdy zobrazit** a poté vyberte požadovanou možnost.



Jas funkce Always On Display se může automaticky měnit v závislosti na okolním osvětlení.

### Otevírání oznámení ve funkci Always On Display

Když obdržíte zprávu, zmeškaný hovor nebo upozornění aplikací, objeví se ve funkci Always On Display ikony oznámení. Oznámení zkontrolujete tak, že pokleпáte na ikonu oznámení.

Chcete-li tuto funkci použít, klepněte na obrazovce Nastavení na možnost **Oznámení** → **Zamknout displej** a klepněte na **Karty** v části **Styl oznámení**.



Pokud je obrazovka zamknutá, musíte ji odemknout, abyste mohli oznámení zkontrolovat.

### Vypnutí funkce Always On Display

Na obrazovce Nastavení klepněte na možnost **Zamykací obrazovka a AOD** a klepnutím na přepínač **Always On Display** funkci vypněte.

# Zabezpečení a soukromí

## Možnosti

Zkontrolujte stav zabezpečení a soukromí zařízení a změňte nastavení.

Na obrazovce Nastavení klepněte na položku **Zabezpečení a soukromí**.

- **Zamykací obrazovka:** Změna nastavení zamknuté obrazovky.
- **Zabezpečení účtu:** Změňte nastavení svých účtů.
- **Ochrana ztraceného zařízení:** Zapnutí nebo vypnutí funkce Najít můj mobil. Navštivte internetové stránky [smarthingsfind.samsung.com](http://smarthingsfind.samsung.com), které vám umožní sledovat a ovládat váš ukradený nebo ztracený telefon. Můžete také zkontrolovat polohu nositelných zařízení připojených k tomuto telefonu.
- **Zabezpečení aplikací:** Naskenujte aplikace a chraňte své zařízení před škodlivým softwarem.
- **Aktualizace:** Zkontroluje verzi softwaru vašeho zařízení a zkontroluje aktualizace.
- **Zámek obrazovky a biometrika:** Změna nastavení zamčené obrazovky a biometrických údajů. Další informace naleznete v částech [Rozpoznání obličeje](#) a [Rozpoznání otisků prstu](#).
- **Automatické blokování:** Chraňte své zařízení před zablokováním a jinou podezřelou činností.
- **Stav zabezpečení zařízení:** Zkontrolujte stav zabezpečení vašich zařízení, která jsou přihlášená k vašemu účtu Samsung.
- **Další nastavení zabezpečení:** Nakonfigurujte další bezpečnostní nastavení. Další informace naleznete v částech [Zabezpečené Wi-Fi](#), [Zabezpečená složka](#) a [Samsung Pass](#).
- **Oprávnění využítá za posledních 24 hodin:** Kontrola historie používání oprávnění funkce nebo aplikace.
- **Ochrana soukromí na internetu:** Zkontrolujte historii ochrany soukromí na internetu a změňte nastavení. Tato funkce bude přidána, když použijete aplikaci **Samsung Internet**.
- **Ovládací prvky a upozornění:** Řízení přístupu k funkcím, jako je mikrofon a schránka.
- **Další nastavení soukromí:** Nakonfigurujte další nastavení ochrany soukromí.



Dostupnost některých funkcí závisí na poskytovateli nebo modelu.

## Rozpoznání obličeje

Můžete nastavit zařízení, aby obrazovku odemklo rozpoznáním vašeho obličeje.



- Pokud jako způsob zamykání obrazovky použijete svůj obličej, nebude možné použít obličej k prvnímu odemknutí obrazovky po zapnutí zařízení. Abyste mohli zařízení používat, musíte obrazovku odemknout pomocí vzoru, kódu PIN nebo hesla, které jste nastavili při registraci obličeje. Dejte pozor, abyste nezapomněli svůj vzor, kód PIN nebo heslo.
- Pokud změníte způsob odemknutí obrazovky na **Přejetí** nebo **Žádný**, což není bezpečné, dojde k vymazání všech vašich biometrických údajů.

### Bezpečnostní opatření pro použití funkce rozpoznání obličeje

Než použijete k odemknutí zařízení rozpoznání obličeje, mějte na paměti následující opatření.

- Vaše zařízení může odemknout osoba nebo věc, která vypadá jako váš obrázek.
- Rozpoznávání obličeje je hůře zabezpečené než vzor, PIN nebo heslo.

### Pro lepší rozpoznávání obličeje

Chcete-li používat rozpoznávání obličeje, zvažte následující:

- Zvažte podmínky během registrace (např. zda máte nasazené brýle, klobouk, masku, zda máte vousy nebo výrazné líčení).
- Ujistěte se, že se nacházíte v dobře osvětlené oblasti a že je objektiv fotoaparátu během registrace čistý.
- Ujistěte se, že snímek není rozmazaný, čímž zlepšíte výsledky porovnávání.

### Zaregistrování obličeje

Pro lepší rozpoznání obličeje obličej registrujte v místnosti a ne na přímém slunečním světle.

- 1 Na obrazovce Nastavení klepněte na položku **Zabezpečení a soukromí** → **Zámek obrazovky a biometrika** → **Rozpoznávání obličeje**.
- 2 Nastavte metodu zámku obrazovky.
- 3 Přečtěte si pokyny na obrazovce a klepněte na položku **Pokračovat**.

- 4 Klepněte na položku **Registrovat** a umístěte obličej do rámečku na obrazovce.  
Fotoaparát provede skenování vašeho obličeje.



- Pokud odemykání obrazovky pomocí obličeje nefunguje správně, klepněte na položku **Odebrat data obličeje**, abyste odstranili zaregistrovaný obličej a mohli tak znovu obličej zaregistrovat.
- Abyste rozšířili rozpoznání obličeje, klepněte na položku **Přidejte alternativní vzhled, abyste vylepšili rozpoznávání** a přidejte alternativní vzhled.

## Odemknutí obrazovky pomocí obličeje

Obrazovku můžete odemknout pomocí obličeje namísto používání vzoru, kódu PIN nebo hesla.

- 1 Na obrazovce Nastavení klepněte na položku **Zabezpečení a soukromí** → **Zámek obrazovky a biometrika**.
- 2 Odemkněte obrazovku pomocí předem nastaveného způsobu zamykání obrazovky.
- 3 Klepněte na položku **Rozpoznávání obličeje** a pak funkci zapněte klepnutím na položku **Odemknutí obličejem**.
- 4 Na zamčené obrazovce se podívejte na obrazovku.  
Pokud bude váš obličej rozpoznán, budete moci odemknout obrazovku bez nutnosti použít další způsob zámku obrazovky. Pokud se váš obličej rozpoznat nepodaří, použijte přednastavený způsob zámku obrazovky.

## Odstranění registrovaných údajů o obličeji

Zaregistrované údaje o obličeji můžete odstranit.

- 1 Na obrazovce Nastavení klepněte na položku **Zabezpečení a soukromí** → **Zámek obrazovky a biometrika**.
- 2 Odemkněte obrazovku pomocí předem nastaveného způsobu zamykání obrazovky.
- 3 Klepněte na položku **Rozpoznávání obličeje** → **Odebrat data obličeje** → **Odebrat**.  
Jakmile je zaregistrovaný obličej odstraněn, vypnou se zároveň všechny související funkce.

## Rozpoznání otisků prstu

Aby funkce rozpoznávání otisků prstů fungovala, je nutné údaje o otiscích prstů zaregistrovat a uložit do zařízení.



- Dostupnost této funkce závisí na poskytovateli nebo modelu.
- Rozpoznání otisků prstů využívá jedinečných vlastností každého otisku prstu k posílení bezpečnosti vašeho zařízení. Pravděpodobnost, že snímač otisků prstů zamění dva různé otisky prstů, je velice malá. Ve vzácných případech, kdy jsou jednotlivé otisky prstů velice podobné, je může snímač rozpoznat jako totožné.
- Pokud jako způsob zamykání obrazovky použijete otisk prstu, nebude možné použít otisk prstu k prvnímu odemknutí obrazovky po zapnutí zařízení. Abyste mohli zařízení používat, musíte obrazovku odemknout pomocí vzoru, kódu PIN nebo hesla, které jste nastavili při registraci otisku prstu. Dejte pozor, abyste nezapomněli svůj vzor, kód PIN nebo heslo.
- Pokud váš otisk prstu nebude rozpoznán, odemkněte zařízení pomocí vzoru, kódu PIN nebo hesla, které jste nastavili při registraci otisku prstu a proveďte opakovanou registraci otisků prstu. Pokud vzor, kód PIN nebo heslo zapomenete, nebude možné zařízení používat, pokud jej neresetujete. Společnost Samsung nenese odpovědnost za jakoukoli ztrátu dat ani za nepříjemnosti způsobené zapomenutím kódu pro odemčení.
- Pokud změníte způsob odemknutí obrazovky na **Přejetí** nebo **Žádný**, což není bezpečné, dojde k vymazání všech vašich biometrických údajů.

### Pro lepší rozpoznávání otisků prstů

Pokud skenujete otisky prstů v zařízení, vezměte na vědomí následující podmínky, které mohou ovlivňovat výkon funkce:

- Zařízení nemusí rozpoznat otisky prstů, které obsahují vrásky nebo jizvy.
- Zařízení nemusí správně rozpoznat otisky prstů z malých nebo tenkých prstů.
- Abyste zlepšili rozpoznávání, zaregistrujte otisky prstů, které při ovládání zařízení používáte nejčastěji.
- Boční tlačítko má zabudovaný snímač otisků prstů. Snímač otisků prstů nesmí být poškrábaný nebo poškozený kovovými předměty, jako jsou mince, klíče a náhrdelníky.

- Zakrytí snímače otisků prstů příslušenstvím, například nálepkami, může snížit rychlost rozpoznávání otisků prstů.
- Snímač otisků prstů i vaše prsty musí být čisté a suché.
- Pokud prst ohnete nebo použijete koneček prstu, zařízení nemusí váš otisk rozpoznat. Zakryjte prstem celý snímač otisků prstů.
- V suchém prostředí může v zařízení vznikat statická elektřina. Nepoužívejte tuto funkci v suchém prostředí nebo před jejím použitím vybijte statickou elektřinu dotykem kovového předmětu.

## Registrace otisků prstů

Na obrazovce Nastavení klepněte na možnost **Zabezpečení a soukromí** → **Zámek obrazovky a biometrika** → **Otisky prstů** a podle pokynů na obrazovce zaregistrujte otisk prstu. Po registraci můžete klepnutím na možnost **Zkontrol. přidané otisky prstů** zkontrolovat, zda je otisk prstu zaregistrovaný, a jeho název.

## Odemknutí obrazovky pomocí otisku prstu

Obrazovku můžete odemknout pomocí otisku prstu namísto používání vzoru, kódu PIN nebo hesla.

- 1 Na obrazovce Nastavení klepněte na položku **Zabezpečení a soukromí** → **Zámek obrazovky a biometrika**.
- 2 Odemkněte obrazovku pomocí předem nastaveného způsobu zamykání obrazovky.
- 3 Klepněte na položku **Otisky prstů** a pak funkci zapněte klepnutím na položku **Odemknutí otiskem prstu**.
- 4 Na zamčené obrazovce položte prst na snímač otisků prstů a načtěte otisk prstu.

## Rozpoznávání otisků prstů při vypnutém displeji

- 1 Na obrazovce Nastavení klepněte na položku **Zabezpečení a soukromí** → **Zámek obrazovky a biometrika**.
- 2 Odemkněte obrazovku pomocí předem nastaveného způsobu zamykání obrazovky.
- 3 Klepněte na položku **Otisky prstů** → **Vždy použít otisk prstu** a vyberte možnost.

## Mazání registrovaných otisků prstů

Zaregistrované otisky prstů můžete vymazat.

- 1 Na obrazovce Nastavení klepněte na položku **Zabezpečení a soukromí** → **Zámek obrazovky a biometrika**.
- 2 Odemkněte obrazovku pomocí předem nastaveného způsobu zamykání obrazovky.
- 3 Klepněte na položku **Otisky prstů**, vyberte otisk prstu, který chcete odstranit, a klepněte na položku **Odebrat**.

## Zabezpečené Wi-Fi

Zabezpečená Wi-Fi je služba, která zabezpečí vaše síťové připojení Wi-Fi. Šifruje data pomocí Wi-Fi sítí a zakazuje sledování aplikací a webových stránek tak, abyste mohli Wi-Fi sítě používat bezpečně. Například při použití nezabezpečené sítě Wi-Fi na veřejných místech, jako jsou kavárny nebo letiště, se Zabezpečená Wi-Fi automaticky zapne, aby nikdo nemohl zcizit vaše přihlašovací údaje ani monitorovat vaši aktivitu v aplikacích a na webových stránkách.

Na obrazovce Nastavení klepněte na položku **Zabezpečení a soukromí** → **Další nastavení zabezpečení** → **Zabezpečené Wi-Fi** a dokončete nastavení podle pokynů na obrazovce. Pokud klepnete na položku **Aktivita ochrany**, můžete zkontrolovat historii toho, jak a kdy byla vaše síť chráněna pomocí zabezpečené Wi-Fi.

Když je funkce Zabezpečená Wi-Fi zapnuta, na stavové liště se zobrazí ikona VPN (🔒).



- Používání této funkce může mít za následek snížení rychlosti sítě Wi-Fi.
- Dostupnost této funkce závisí na síti Wi-Fi, poskytovateli nebo na modelu.

## Výběr aplikací, které budou chráněny pomocí funkce Zabezpečená Wi-Fi

Vyberte aplikace, které chcete chránit pomocí funkce Zabezpečená Wi-Fi, abyste mohli spolehlivě chránit data, jako je vaše heslo nebo vaše aktivita v aplikacích, před přístupem ostatních osob.

Na obrazovce Nastavení klepněte na položku **Zabezpečení a soukromí** → **Další nastavení zabezpečení** → **Zabezpečené Wi-Fi** → ikonu **Další možnosti** (⋮) → **Nastavení** → **Chráněné aplikace** a klepněte na přepínače vedle aplikací, které chcete chránit pomocí služby Zabezpečená Wi-Fi.



Některé aplikace nemusí tuto funkci podporovat.

## Zakoupení plánu ochrany

Každý měsíc obdržíte bezplatný plán ochrany pro síť Wi-Fi. Můžete si také zakoupit placené plány ochrany a získat na omezenou dobu neomezenou ochranu šířky pásma.

- 1 Na obrazovce **Nastavení** klepněte na položku **Zabezpečení a soukromí** → **Další nastavení zabezpečení** → **Zabezpečené Wi-Fi**.
  - 2 Klepněte na položku **Plán ochrany** → **Upgrade** a vyberte požadovaný plán.
-  Určité plány ochrany můžete přenést na jiné zařízení přihlášené ke stejnému účtu Samsung.
- 3 Nákup dokončete podle pokynů na obrazovce.

## Zabezpečená složka

Zabezpečená složka chrání váš soukromý obsah a aplikace, jako jsou fotografie a kontakty, před ostatními. Svůj soukromý obsah můžete zajistit a aplikace zabezpečit dokonce i v případě, že je zařízení odemčené.

-  Zabezpečená složka se nachází v oddělené a zabezpečené části úložiště. Data v bezpečné složce nelze přenášet do jiných zařízení pomocí neschválených metod sdílení, například USB nebo funkce Wi-Fi Direct. Pokus o změnu v operačním systému nebo úpravu softwaru automaticky způsobí, že se zabezpečená složka zamkne a stane se nedostupnou. Před uložením dat do zabezpečené složky si nezapomeňte uložit záložní kopii dat do jiného bezpečného umístění.

## Nastavení zabezpečené složky

- 1 Otevřete **Nastavení** a klepněte na položku **Zabezpečení a soukromí** → **Další nastavení zabezpečení** → **Zabezpečená složka**.
- 2 Nastavení dokončete podle pokynů na obrazovce.  
Když se zobrazí vyskakovací okno s dotazem, zda chcete resetovat typ zámku zabezpečené složky pomocí účtu Samsung, klepněte na položku **Povolit**. Pokud typ zámku zapomenete, můžete ho resetovat pomocí svého účtu Samsung. Jestliže tuto funkci nezapnete a typ zámku zapomenete, nebudete ho moci resetovat.  
Jakmile bude instalace hotová, objeví se obrazovka Zabezpečená složka a na obrazovku Aplikace bude přidána ikona aplikace Zabezpečená složka ().



- Když je aplikace **Zabezpečená složka** uzamčena, musíte ji odemknout pomocí předem nastaveného způsobu zamykání.
- Pokud chcete změnit název nebo ikonu bezpečné složky, klepněte na ikonu Další možnosti (⋮) → **Přizpůsobit**.

## Nastavení podmínky automatického zámku pro zabezpečenou složku

1 Otevřete aplikaci **Zabezpečená složka** a klepněte na ikonu Další možnosti (⋮) → **Nastavení** → **Autom. zámek Zabezpečené složky**.

2 Vyberte možnost zámku.



Pokud chcete bezpečnou složku zamknout ručně, klepněte na ikonu Další možnosti (⋮) → **Zamknout a ukončit**.

## Přesouvání obsahu do zabezpečené složky

Do zabezpečené složky je možné přesunout obsah, jako jsou fotografie a videa. Následující kroky ukazují příklad toho, jak přesunout snímek z výchozího úložiště do zabezpečené složky.

1 Otevřete aplikaci **Zabezpečená složka** a klepněte na ikonu Další možnosti (⋮) → **Přidat soubory**.

2 Klepněte na položku **Obrázky**, zaškrtněte obrázky, které chcete přesunout, a klepněte na položku **Hotovo**.

3 Klepněte na položku **Přesunout**.

Zobrazené položky budou vymazány z původní složky a přesunuty do Zabezpečené složky. Chcete-li položky kopírovat, klepněte na položku **Kopírovat**.



Způsob přesouvání obsahu se může lišit v závislosti na typu obsahu.

## Přesouvání obsahu zabezpečené složky

Můžete přesunout obsah ze zabezpečené složky do odpovídající aplikace ve výchozím úložišti. Následující kroky znázorňují, jak přesunout snímek ze zabezpečené složky do výchozího úložiště.

1 Otevřete aplikaci **Zabezpečená složka** a klepněte na položku **Galerie**.

2 Vyberte snímek a klepněte na ikonu Další možnosti (⋮) → **Přesunout z Zabezpečená složka**. Vybraná položka bude přesunuta do **Galerie** ve výchozím úložišti.

## Přidávání aplikací

Můžete přidat aplikaci, kterou chcete používat v zabezpečené složce.

- 1 Otevřete aplikaci **Zabezpečená složka** a klepněte na ikonu Přidat aplikace (+).
- 2 Zaškrtněte jednu nebo více aplikací nainstalovaných v zařízení a klepněte na položku **Přidat**.

## Odebrání aplikací ze zabezpečené složky

Klepněte na aplikaci, kterou chcete odstranit, podržte ji a klepněte na položku **Odinstalovat**.

## Přidávání účtů

Umožňuje přidat účty Samsung a Google nebo jiné účty k synchronizaci s aplikacemi v zabezpečené složce.

- 1 Otevřete aplikaci **Zabezpečená složka** a klepněte na ikonu Další možnosti (⋮) → **Nastavení** → **Správa účtů** → **Přidat účet**.
- 2 Vyberte službu účtu.
- 3 Nastavení účtu dokončete podle pokynů na obrazovce.

## Skrytí zabezpečené složky

Můžete zašifrovat Secure Folder a skrýt jeho zástupce z obrazovky Aplikace.

Otevřete panel rychlého nastavení a klepni na ikonu Rozbalit (—) → **Zabezpeč. složka** (🔒) → **Skryt**. Případně otevřete aplikaci **Zabezpečená složka** a klepněte na ikonu Další možnosti (⋮) → **Skryt Zabezpečenou složku** → **Skryt Zabezpečenou složku**.

Pokud chcete Secure Folder znovu zobrazit a otevřít, otevřete panel rychlého nastavení, klepni na ikonu Rozbalit (—) → **Zabezpeč. složka** (🔒) a poté odemkněte Secure Folder pomocí přednastavené metody uzamčení pro Secure Folder.

## Odinstalování zabezpečené složky

Bezpečnou složku a obsah a aplikace, které obsahuje, můžete odinstalovat.

Otevřete aplikaci **Zabezpečená složka** a klepněte na ikonu Další možnosti (⋮) → **Nastavení** → **Další nastavení** → **Odinstalovat**.

Chcete-li před odinstalací Zabezpečené složky zazálohovat její obsah, zaškrtněte možnost **Přesunout multimediální soubory ze Zabezpečené složky** a klepněte na položku **Odinstalovat**. Abyste získali přístup k datům zálohovaným v zabezpečené složce, otevřete aplikaci **Moje soubory** a klepněte na ikonu Interní úložiště (📁) → **Download** → **Secure Folder**.



Poznámky uložené v aplikaci **Samsung Notes** nebudou zálohovány.

## Samsung Pass

Při používání služeb, které vyžadují vaše přihlášení nebo osobní údaje, ověřte svou identitu pomocí služby Samsung Pass.

### Registrace služby Samsung Pass

Na obrazovce Nastavení klepněte na položku **Zabezpečení a soukromí** → **Další nastavení zabezpečení** → **Hesla, klíče a automatické vyplnění** → **Samsung Pass**. Nastavení dokončete podle pokynů na obrazovce.

### Ukládání informací do služby Samsung Pass

Když uložíte přihlašovací nebo osobní údaje aplikací nebo webových stránek do služby Samsung Pass, můžete je zadávat automaticky.



Své informace můžete uložit ručně nebo zkontrolovat a spravovat uložené informace ve službě Samsung Pass.

### Uložení přihlašovacích údajů

Na přihlašovací stránce aplikace nebo webové stránky zadejte svoje ID a heslo, poté klepněte na tlačítko pro přihlášení. Když se objeví vyskakovací okno s dotazem, zda chcete uložit přihlašovací informace, klepněte na tlačítko **Uložit**.

### Uložení vašich osobních údajů

Na hlavní obrazovce Samsung Pass vyberte možnost v části **Soukromé informace**, zadejte informace a klepněte na položku **Uložit**.

## Automatické zadávání vašich údajů

Své přihlašovací nebo osobní údaje uložené v Samsung Pass, jako je například adresa nebo informace o platební kartě, můžete zadat automaticky.



- Tato funkce nemusí být u některých aplikací nebo webových stránek k dispozici.
- Funkce automatického vyplnění na webové stránce je k dispozici pouze pro webové stránky, které otevřete v aplikaci **Samsung Internet**.

## Přihlašování pomocí klíčů

V aplikacích nebo na webových stránkách, které podporují přihlašování pomocí klíče, se můžete místo přihlašovacích údajů přihlásit pomocí klíče uloženého v aplikaci Samsung Pass.

- 1 V aplikaci nebo na webové stránce, kterou používáte, vytvořte klíč.  
Způsob vytvoření klíče se může v závislosti na aplikaci nebo webové stránce lišit.
- 2 Když se objeví vyskakovací okno s dotazem, zda chcete uložit přístupový klíč, vyberte Samsung Pass a postupujte podle pokynů na obrazovce pro uložení klíče.  
Nyní se můžete přihlásit pomocí klíče uloženého v aplikaci Samsung Pass.

## Umístění

Změna nastavení oprávnění informací o poloze.

Na obrazovce Nastavení klepněte na položku **Umístění**.

- **Oprávnění aplikace:** Zkontroluje seznam aplikací, která mají oprávnění přístupu k poloze zařízení, a umožní upravovat nastavení oprávnění.
- **Služby pro zjišť. polohy:** Nastavte zařízení tak, aby používalo funkci Wi-Fi nebo Bluetooth. Zvýšíte tak přesnost údajů o poloze, a to i tehdy, když jsou funkce vypnuté. Můžete také zkontrolovat, které služby určování polohy vaše zařízení používá.
- **Poslední přístup:** Zkontroluje aplikace, které požadují informace o aktuální poloze.

## Bezpečnost a nouzové situace

Máte možnost spravovat svoje lékařské údaje a nouzové kontakty. Také můžete změnit nastavení nouzových funkcí, jako jsou bezdrátové nouzové výstrahy.

Na obrazovce Nastavení klepněte na položku **Bezpečnost a nouzové situace**.

- **Zdravotní informace:** Zadání vašich lékařských informací.
- **Nouzové kontakty:** Přidání vašich nouzových kontaktů.
- **Tísňové SOS:** Proveďte tísňové volání na přednastavené číslo několikerým stisknutím bočního tlačítka, jak je uvedeno na obrazovce nastavení této funkce.
- **Sdílení informací v tísni:** Nastavte zařízení, aby po určitou dobu na vaše nouzové kontakty odesílalo údaje, například vaši polohu nebo oznámení o nízkém stavu nabití baterie.
- **Vypnutí zvuku oznámení při řízení:** Automaticky zapne funkci Nerušit během řízení.
- **Služba určení polohy v nouzi:** Zapnutí služby nouzového určování polohy (ELS).
- **Bezdrátová nouzová upozornění:** Změna nastavení pro bezdrátové nouzové výstrahy.
- **Varování před zemětřesením:** Zapne funkci varování před zemětřesením.
- **Upozornění na neznámá sledovací zařízení:** Obdržíte oznámení, pokud bylo zjištěno neznámé sledovací zařízení, které s vámi cestuje.



Dostupnost některých funkcí závisí na regionu nebo modelu.

# Účty a zálohování

## Možnosti

K synchronizaci, zálohování nebo obnovení dat vašeho zařízení používejte Samsung Cloud. Přihlašovat se k účtům, jako je účet Samsung nebo účet Google, nebo přenášet data mezi různými zařízeními můžete pomocí funkce Smart Switch.

Na obrazovce Nastavení klepněte na položku **Účty a zálohování**.

- **Správa účtů:** Přidá účty Samsung a Google nebo jiné účty, se kterými chcete provést synchronizaci.
- **Samsung Cloud:** Zálohujte data a nastavení a obnovte data a nastavení předchozího zařízení, i když je nemáte. Další informace najdete v části [Samsung Cloud](#).
- **Google Drive:** Uchovávejte své osobní údaje, data aplikací a nastavení ve vašem zařízení v bezpečí. Můžete zálohovat své citlivé údaje. Chcete-li zálohovat data, musíte se přihlásit ke svému účtu Google.
- **Smart Switch:** Otevřete aplikaci Smart Switch a přeneste data ze svého předchozího zařízení. Další informace najdete v části [Přenesení dat z předchozího zařízení \(Smart Switch\)](#).



Pravidelně zálohujte data na zabezpečené úložiště, jako je například Samsung Cloud nebo počítač, abyste je mohli obnovit v případě jejich poškození nebo ztráty během nechtěného obnovení dat do výrobního nastavení.

## Samsung Cloud

Zálohujte data vašeho zařízení ve službě Samsung Cloud a obnovte je později.

### Zálohování dat

Data ze svého zařízení můžete zálohovat ve službě Samsung Cloud.

- 1 Na obrazovce Nastavení klepněte na položku **Účty a zálohování** a klepněte na položku **Záloha dat** v části **Samsung Cloud**.
- 2 Klepněte na přepínače vedle položek, které chcete zálohovat, a potom klepněte na položku **Zálohovat**.

3 Klepněte na položku **Hot**.



- Některá data nebudou zálohována. Pokud chcete zjistit, která data se budou zálohovat, na obrazovce Nastavení klepněte na položku **Účty a zálohování** a klepněte na možnost **Záloha dat** v části **Samsung Cloud**.
- Chcete-li zkontrolovat zálohovaná data dalších zařízení ve službě Samsung Cloud, přejděte na obrazovku Nastavení, klepněte na položku **Účty a zálohování** → **Obnovit data** a vyberte požadované zařízení.

## Obnovení dat

Zálohovaná data můžete ze služby Samsung Cloud obnovit do svého zařízení.

- 1 Na obrazovce Nastavení klepněte na položku **Účty a zálohování**.
- 2 Klepněte na položku **Obnovit data** a vyberte požadované zařízení.
- 3 Zaškrtněte položky, které chcete obnovit, a klepněte na položku **Obnovit**.

## Google

Nakonfigurujte nastavení pro určité funkce poskytované Googlem.

Na obrazovce Nastavení klepněte na položku **Google**.

## Rozšířené funkce

### Možnosti

Zapněte pokročilé funkce a změňte nastavení, která je ovládají.

Na obrazovce Nastavení klepněte na položku **Rozšířené funkce**.

- **Bixby**: Bixby je uživatelské rozhraní, díky němuž budete moci pohodlněji používat svoje zařízení. Další informace najdete v části [Bixby](#).
- **Labs**: Používejte nové funkce zařízení.
- **Více oken**: Nastavte, jak se má spouštět Více oken. Můžete také nakonfigurovat nastavení pro Více oken. Další informace najdete v části [Více oken](#).

- **Panel režimu Flex:** Změňte nastavení panelu režimu Flex. Další informace najdete v části [Použití panelu režimu Flex mode](#).
- **Boční tlačítko:** Vyberte aplikaci nebo funkci, která se má spouštět pomocí bočního tlačítka. Další informace najdete v části [Nastavení bočního tlačítka](#).
- **Pohyby a gesta:** Zapněte funkci pohybu a nakonfigurujte nastavení. Další informace najdete v části [Pohyby a gesta](#).
- **Režim Jednou rukou:** Zapnutí režimu ovládání jednou rukou pro pohodlné ovládání při manipulaci se zařízením jednou rukou.
- **Kopie obrazovek a nahrávky obrazovky:** Změna nastavení snímků obrazovky a záznamu obrazovky.
- **Efekty videa:** Nastavení použití různých efektů, například změny pozadí při použití fotoaparátu v některých aplikacích. Další informace najdete v části [Efekty videa](#).



Tato funkce je dostupná pouze v některých aplikacích.

- **Jas videa:** Zvýšení jasu obrazovky a oživení barev při přehrávání videa.



Tato funkce nemusí být u některých aplikací k dispozici.

- **Super HDR:** Nastavte, aby displej zobrazoval snímky pořízené zařízeními Galaxy v plném rozsahu barev a kontrastu.
- **Nastavení Game Booster:** Nakonfigurujte nastavení pro funkci Podpora her.
- **Galaxy avatar:** Vytvářejte avatary libovolným způsobem a bavte se při jejich používání v různých funkcích. Další informace najdete v části [Galaxy avatar](#).
- **Dual Messenger:** Nainstalujte druhou aplikaci a používejte dva samostatné účty pro jednu aplikaci zpráv. Další informace najdete v části [Dual Messenger](#).



Dostupnost některých funkcí závisí na poskytovateli nebo modelu.

## Pohyby a gesta

Zapněte funkci pohybu a nakonfigurujte nastavení.

Na obrazovce Nastavení klepněte na položku **Rozšířené funkce** → **Pohyby a gesta**.

- **Probudit zvednutím:** Nastaví zařízení, aby se jeho zvednutím zapnula obrazovka.
- **Poklepáním zapnout obrazovku:** Nastaví zařízení, aby se vypnutá obrazovka zapnula poklepáním na libovolné místo na její ploše.
- **Poklepáním vypnout obrazovku:** Nastaví zařízení, aby se obrazovka poklepáním na prázdnou plochu na domovské nebo uzamčené obrazovce vypnula.
- **Dotykem dlaně vypnout obrazovku:** Nastavte zařízení tak, aby se obrazovka vypnula zakrytím celé obrazovky dlaní. Tato funkce nemusí fungovat, pokud je na obrazovce zobrazena klávesnice.
- **Upoz. při zvednutí telefonu:** Nastaví zařízení tak, aby při zvednutí vibrovalo, pokud máte oznámení, například zmeškané hovory.



Tato funkce nemusí fungovat, pokud je zapnutá obrazovka nebo pokud zařízení neleží na rovném povrchu.



- **Ztlumit gesty:** Nastavte zařízení tak, abyste pomocí pohybů nebo gest mohli ztlumit určité zvuky.
- **Dlaní uložit obrazovku:** Nastavení zařízení na zachycení snímku obrazovky přejetím ruky doleva nebo doprava přes obrazovku. Pořízené snímky můžete zkontrolovat v **Galerie**. Snímky obrazovky nelze vytvářet při používání některých aplikací a funkcí.



Nadměrné otřesy nebo nárazy zařízení mohou u některých funkcí využívajících snímače způsobit nezamýšlený vstup.

## Efekty videa

V některých aplikacích můžete používat různé funkce, například měnit pozadí při používání fotoaparátu. Při používání fotoaparátu v aplikacích, které tuto funkci podporují, otevřete panel rychlého nastavení a klepněte na položku **Efekty videa**.

-  : Reset nastavení.
-  : Vyberte nebo přidejte barvy pozadí nebo snímky, které budou použity.
- **Pozadí**: Změňte nebo rozostřete pozadí.
- **Obličej**: Použijte zkrášlovací efekty na obličej.
- **Barevný odstín**: Úprava jasu a barevného odstínu obrazovky.
- **Automatická synch.**: Zapněte nebo vypněte automatické rámování. Když tuto funkci zapnete, zařízení bude automaticky měnit úhel snímání a přiblížení či oddálení při rozpoznání a sledování osob.
- **Reakce**: Zapnutí nebo vypnutí funkce reakce. Další informace o používání funkce reakce získáte klepnutím na ikonu Tipy ().



- Dostupnost některých funkcí závisí na modelu.
- Některé funkce jsou k dispozici pouze při použití předního fotoaparátu.

## Galaxy avatar

Vytvářejte avatary libovolným způsobem a bavte se při jejich používání v různých funkcích.

Na obrazovce Nastavení klepněte na položku **Rozšířené funkce** → **Galaxy avatar**. Pokud jste si přidali ikonu na obrazovku Aplikace, otevřete aplikaci **Galaxy avatar**.

### Vytvoření funkce Galaxy Avatar

Spusťte funkci Galaxy Avatar, klepněte na ikonu Vytvořit () a pak podle pokynů na obrazovce vytvořte avatar.

## Používání nálepek s funkcí Galaxy Avatar

Při vytváření avatarů se automaticky vytvoří nálepky s výrazy a akcemi avatara. Nálepky s avatarem můžete používat při odesílání zpráv nebo na sociálních sítích.

Spusťte funkci Galaxy Avatar a klepněte na položku **Nálepky avatara**. Chcete-li vytvořit vlastní nálepky, klepněte na ikonu Vytvořit individuální nálepky (+) v horní části seznamu nálepek.

## Použití fotoaparátu Galaxy Avatar

Vytvářejte zábavné fotografie nebo videa s avatary v různých režimech snímání.

Spusťte funkci Galaxy Avatar a klepněte na možnost **Fotoaparát avatara**. Vyberte avatara a požadovaný režim, pak poříd'te fotografii nebo nahrajte video.

## Dual Messenger

Nainstalujte druhou aplikaci a používejte dva samostatné účty pro jednu aplikaci zpráv.

- 1 Na obrazovce Nastavení klepněte na položku **Rozšířené funkce** → **Dual Messenger**.  
Objeví se pokročilé aplikace.
  - 2 Klepněte na přepínač aplikace, abyste nainstalovali druhou aplikaci.  
Druhá aplikace se nainstaluje. Ikona druhé aplikace se zobrazí s ikonou Druhá aplikace (🗨️).
- V závislosti na aplikaci nemusí být funkce dvou aplikací zpráv dostupná.
  - Některé funkce aplikace mohou být pro druhou aplikaci omezeny.

## Odinstalování druhé aplikace

- 1 Na obrazovce Nastavení klepněte na položku **Rozšířené funkce** → **Dual Messenger**.
  - 2 Klepněte na přepínač aplikace, kterou chcete odinstalovat, a pak klepněte na položku **Odinstalovat**.  
Všechna data související s druhou aplikací budou odstraněna.
- Pokud odinstalujete první aplikaci, bude odstraněna i druhá aplikace.

## Digitální pohoda a rodičovská kontrola

Můžete zkontrolovat historii využití zařízení a používat funkce, které zajistí, aby vám zařízení nezasahovalo do života. Můžete také nastavit rodičovskou kontrolu pro děti a řídit jejich používání digitálního zařízení.

Na obrazovce Nastavení klepněte na položku **Digitální pohoda a rodičovská kontrola**.

- **Nejpoužívanější kategorie aplikací:** Podívejte se na seznam nejpoužívanějších kategorií aplikací za den.
- **Cíl času u obrazovky:** Nastavte si cíle, jak dlouho chcete denně zařízení používat.
- **Časovače aplikací:** Denní využití času v jednotlivých aplikacích můžete omezit nastavením časovače. Při dosažení limitu se aplikace vypne a nemůžete ji používat.
- **Monitor při řízení vozidla:** Vypnutí monitoru jízdy pro sledování množství času, kdy zařízení používáte za jízdy.
- **Monitor chůze:** Vypnutí monitoru chůze pro sledování množství času, kdy zařízení používáte za chůze.
- **Monitor hlasitosti:** V rámci ochrany sluchu můžete zapnout monitorování hlasitosti.
- **Omezení obsahu:** Omezení přístupu k webovým stránkám nebo nastavení věkových omezení pro aplikace a hry. Tato funkce je k dispozici jen v aplikacích **Samsung Internet** a **Galaxy Store**.
- **Rodičovská kontrola:** Řídí používání digitálního zařízení dětmi.

## Péče o zařízení

Funkce péče o zařízení poskytuje přehled o stavu baterie, úložiště, paměti a zabezpečení systému vašeho zařízení. Můžete rovněž optimalizovat zařízení.

Na obrazovce Nastavení klepněte na položku **Péče o zařízení**.

- **Optimalizovat:** Zavřete aplikace běžící na pozadí nebo využívající nadměrné množství baterie a vyhledejte aplikace, které selhaly, stejně jako škodlivý software a optimalizujte tak své zařízení.
- **Baterie:** Zkontrolujte zbývající úroveň nabití baterie a dobu, po kterou lze zařízení používat. U zařízení s téměř vybitou baterií můžete pomoci zbývající energii baterie zachovat zapnutím funkcí úspory energie. Další informace najdete v části [Baterie](#).

- **Úložiště:** Zkontrolujte stav využitého a dostupného úložiště a uvolněte úložiště odstraněním nepotřebných souborů, například souborů v koši, nepoužívaných souborů či duplicitních souborů.
  -  Skutečná dostupná kapacita vnitřního úložiště je menší, než je uváděno, protože operační systém a výchozí aplikace zabírají část tohoto úložiště. Dostupná kapacita se může změnit po aktualizaci zařízení.
  - Dostupnou kapacitu vnitřního úložiště svého zařízení můžete zjistit v části Specifikace na webu Samsung.
- **Paměť:** Zkontrolujte využití paměti nebo klepněte na položku **Smazat** a uvolněte paměť zastavením aplikací na pozadí.
- **Ochrana aplikací:** Provéřte své zařízení na přítomnost malwaru a dalších podezřelých aktivit, což vám zajistí bezpečí.
- **Profil výkonu:** Změňte výkonnostní profil v závislosti na rychlosti operací zařízení, životnosti baterie a účinnosti chlazení.
- **Automatická optimalizace:** Umožňuje provádět automatickou optimalizaci tím, že zavírá aplikace běžící na pozadí nebo čistí paměť, aby zařízení mělo optimální chod.
 

Klepněte na **Automatické restartování** a dojde k nastavení automatického restartování zařízení, jakmile jsou zjištěny problémy s výkonností nebo ve stanovenou dobu.
- **Aktualizace softwaru:** Software zařízení můžete aktualizovat pomocí služby firmware vzduchem (FOTA). Aktualizace softwaru si také můžete naplánovat.
- **Diagnostika:** Vyzkoušejte své zařízení pomocí služby Samsung Members.
- **Režim údržby:** Režim údržby můžete zapnout na ochranu svého soukromí, když vaše zařízení používá někdo jiný, například když ho posíláte na opravu.

## Aplikace

Spravujte aplikace zařízení a měňte jejich nastavení. Můžete zjistit informace o využívání aplikací, změnit nastavení ohledně oznámení nebo povolení aplikací a odinstalovat nebo zakázat aplikace, které nejsou potřeba.

Na obrazovce Nastavení klepněte na položku **Aplikace**.

## Obecná správa

Upravte si nastavení systému zařízení nebo zařízení resetujte.

Na obrazovce Nastavení klepněte na položku **Obecná správa**.

- **Jazyk:** Umožňuje výběr jazyků zařízení. Další informace najdete v části [Přidání jazyků zařízení](#).
- **Jazyky aplikací:** Vyberte jazyky, které chcete pro jednotlivé aplikace používat.
- **Jazykové sady:** Můžete spravovat nebo stahovat jazykové balíčky pro hlasové zadávání, funkci převodu textu na řeč a překlad.
- **Datum a čas:** Otevření a změna nastavení pro řízení zobrazení data a času v zařízení.



Pokud se baterie zcela vybita, datum a čas se resetuje.

- **Nastavení Klávesnice Samsung:** Změní nastavení pro klávesnici Samsung.
- **Klávesnice:** Vybírá klávesnici, která se bude používat jako výchozí, a mění nastavení klávesnice.
- **Fyzická klávesnice:** Změní nastavení pro externí klávesnici.
- **Myš a trackpad:** Změní nastavení pro externí myš nebo trackpad.
- **Obnovit:** Resetujte nastavení svého zařízení nebo proveďte reset na výrobní data.
- **Přizpůsobená služba:** Nastavte si přizpůsobenou službu na základě vašich zájmů a způsobu používání zařízení.
- **Kontaktujte nás:** Můžete nám poslat dotaz nebo zjistit často kladené dotazy.

### Přidání jazyků zařízení

Můžete přidávat jazyky, které budete na zařízení používat.

- 1 Na obrazovce Nastavení klepněte na položku **Obecná správa** → **Jazyk** → **Přidat jazyk**.
- 2 Vyberte jazyk, který chcete přidat.

3 Chcete-li nastavit jazyk jako výchozí jazyk, klepněte na položku **Nas. jako vých.** Chcete-li zachovat stávající nastavení jazyka, klepněte na položku **Zachovat**.

Vybraný jazyk bude přidán do seznamu jazyků. Pokud změníte výchozí jazyk, bude vybraný jazyk přesunut do horní části seznamu.

Chcete-li změnit výchozí jazyk v seznamu jazyků, vyberte požadovaný jazyk a klepněte na položku **Použít**. Pokud některá aplikace výchozí jazyk nepodporuje, bude použit další podporovaný jazyk ze seznamu.

## Usnadnění

Nakonfigurujte různá nastavení pro usnadnění přístupu k zařízení. Další informace najdete v části [Usnadnění](#).

Na obrazovce Nastavení klepněte na položku **Usnadnění**.

## Aktualizace softwaru

Software zařízení můžete aktualizovat pomocí služby firmware vzduchem (FOTA). Aktualizace softwaru si také můžete naplánovat.

Na obrazovce Nastavení klepněte na položku **Aktualizace softwaru**.

- **Stáhnout a instalovat:** Ruční vyhledání a stažení aktualizací.
- **Automaticky stáhnout:** Nastaví automatické stahování aktualizací zařízení.
- **Poslední aktualizace:** Vyhledá informace o poslední aktualizaci softwaru.



Pokud jsou pro zabezpečení vašeho zařízení a blokování nových typů bezpečnostních hrozeb vydány naléhavé softwarové aktualizace, budou nainstalovány automaticky bez vašeho souhlasu.

### Informace o aktualizacích zabezpečení

Aktualizace zabezpečení jsou poskytovány s cílem posílit zabezpečení vašeho zařízení a chránit vaše osobní informace. Aktualizace zabezpečení určené pro váš model naleznete na adrese [security.samsungmobile.com](https://security.samsungmobile.com).



Web podporuje pouze některé jazyky.

## O telefonu

Zpřístupněte si informace o zařízení.

Na obrazovce Nastavení klepněte na položku **O telefonu**.

Chcete-li změnit název zařízení, klepněte na položku **Přejmenovat**.

- **Stavové informace:** Vyhledá nejrůznější informace o zařízení, jako je stav karty SIM, MAC adresa Wi-Fi a sériové číslo.
- **Právní informace:** Přístup k právním informacím týkajícím se zařízení, jako jsou například bezpečnostní informace a licence open source.
- **Informace o softwaru:** Přístup k informacím o softwaru zařízení, jako je verze operačního systému a verze firmwaru.
- **Informace o baterii:** Zkontrolujte informace o baterii.



Zde si můžete ověřit následující informace o baterii. Dostupné informace se mohou lišit v závislosti na oblasti nebo poskytovateli služeb.

- Datum výroby baterie
- Datum prvního použití
- Počet cyklů plného nabití/vybití (na základě jmenovité kapacity)
- Naměřený zdravotní stav

# Upozornění ohledně používání

## Opatření pro používání zařízení

Při používání zařízení si přečtěte tuto příručku, ve které se dozvíte informace o bezpečném a správném používání zařízení.

- Popis je založen na výchozím nastavení zařízení.
- Některý obsah se může od vašeho zařízení lišit v závislosti na oblasti, poskytovateli služeb, specifikacích modelu nebo softwaru zařízení.
- Při používání některých aplikací nebo funkcí může zařízení vyžadovat připojení k Wi-Fi nebo mobilní síti.
- Obsah (obsah s vysokou kvalitou), který vyžaduje vysoký výkon procesoru a paměti, ovlivní celkový výkon zařízení. Aplikace související s obsahem nemusí v závislosti na technických údajích zařízení a prostředí, ve kterém se používají, správně pracovat.
- Společnost Samsung neodpovídá za problémy s výkonem způsobené aplikacemi od jiných dodavatelů než společnosti Samsung.
- Společnost Samsung neodpovídá za problémy spojené s výkonem nebo za nekompatibilitu způsobenou úpravou nastavení registru či změnou softwaru operačního systému. Pokus o přizpůsobení operačního systému může vést k chybné funkčnosti zařízení nebo aplikací.
- Software, zvukové zdroje, tapety, obrázky a další média dodávaná k tomuto zařízení mohou být na základě licence používána pouze v omezené míře. Stažení a používání těchto materiálů pro komerční či jiné účely představuje porušení zákonů o autorských právech. Za nezákonné používání médií jsou odpovědní výhradně uživatelé.
- Datové služby, například zasílání zpráv, nahrávání a stahování, automatická synchronizace nebo využívání služeb určování polohy, mohou být v závislosti na datovém tarifu dále zpoplatněny. U přenosů velkého množství dat je doporučeno používat funkci Wi-Fi.
- Původní aplikace dodané spolu se zařízením mohou být aktualizovány a jejich podpora může být ukončena bez předchozího upozornění.
- Úpravy operačního systému zařízení nebo instalace softwaru z neoficiálních zdrojů mohou způsobit poruchy zařízení a poškození nebo ztrátu dat. Tyto činnosti představují porušení licenční smlouvy společnosti Samsung a mají za následek ztrátu záruky.

- Displej můžete zobrazit jasně i v silném venkovním světle automatickým nastavením rozsahu kontrastu na základě okolního prostředí. S ohledem na povahu produktu může mít zobrazení nehybné grafiky po delší dobu za následek vypálení obrazu na obrazovce nebo objevování „duchů“.
  - Doporučujeme na displeji nebo na jeho částech nezobrazovat nehybnou grafiku po delší dobu a vypínat displej, když zařízení nepoužíváte.
  - Můžete nastavit, aby se displej vypínal automaticky, pokud jej nebudete používat. Otevřete **Nastavení**, klepněte na položku **Displej** → **Časový limit displeje**, a potom vyberte, jak dlouho bude zařízení čekat, než se displej vypne.
  - Chcete-li nastavit, aby displej automaticky přizpůsoboval svůj jas podle okolního prostředí, otevřete **Nastavení**, klepněte na položku **Displej**, a potom funkci zapněte klepnutím na přepínač **Adaptivní jas**.
- V závislosti na oblasti a modelu musí některá zařízení získat osvědčení Federální komise pro telekomunikace (FCC).

Má-li vaše zařízení osvědčení FCC, můžete zkontrolovat ID FCC zařízení. Abyste přešli k ID FCC, otevřete **Nastavení** a klepněte na položku **O telefonu** → **Stavové informace**. Pokud vaše zařízení nemá FCC ID, znamená to, že nebylo schváleno pro prodej v USA a jejich teritoriích a že může být do USA převezeno pouze pro osobní používání majitelem.
- Použití ultraširokopásmových (UWB) vysílačů je zakázáno na palubě letadla nebo lodi. Když zapnete režim Letadlo, funkce UWB se vypne.
- Šířky pásma podporované zařízením se mohou lišit podle oblasti nebo poskytovatele.
- Dostupnost sítě 5G se může lišit podle modelu, země, poskytovatele sítě a uživatelského prostředí.

- Zařízení obsahuje magnety. Uchovávejte je mimo dosah kreditních karet, implantovaných zdravotnických prostředků a dalších zařízení, která mohou být ovlivněna magnety. V případě zdravotnických prostředků udržujte zařízení ve vzdálenosti větší než 15 cm. Pokud máte podezření na rušení zdravotnického prostředku, přestaňte zařízení používat a porad'te se s lékařem nebo výrobcem zdravotnického prostředku. Umístění magnetů je na obrázku zařízení vyznačeno šedě.

## Ikony v pokynech



**Výstraha:** situace, které by mohly způsobit zranění vás nebo jiných osob



**Upozornění:** situace, které by mohly způsobit poškození zařízení nebo jiného přístroje



**Upozornění:** poznámky, rady nebo dodatečné informace

## Poznámky k obsahu balení a příslušenství

Informace o obsahu balení naleznete v průvodci rychlým spuštěním.

- Položky dodané se zařízením a dostupné příslušenství se mohou lišit podle oblasti a poskytovatele.
- Dodané položky jsou určeny pouze pro toto zařízení a s jinými zařízeními nemusí být kompatibilní.
- Vzhled a specifikace se mohou bez předchozího upozornění změnit.
- Dodatečné příslušenství můžete zakoupit u místního prodejce výrobků Samsung. Před zakoupením se ujistěte, že jsou se zařízením kompatibilní.
- Doporučuje se používat příslušenství schválené společností Samsung. Používání neschváleného příslušenství může vést k problémům s výkonem nebo poruchám, na které se nemusí vztahovat záruka.
- Dostupnost veškerého příslušenství se může změnit a je závislá výhradně na společnostech, které je vyrábějí. Další informace o dostupném příslušenství naleznete na webu společnosti Samsung.
- S tímto zařízením lze použít sluchátka (USB typu C), která podporují digitální výstup. Zařízení však nemusí být kompatibilní se sluchátky, která používají jiný způsob výstupu zvuku nebo která byla vyrobena jiným výrobcem.
- Přiložený kabel USB podporuje nabíjení až do 3A. Nabíječka není součástí balení.
- Z důvodů ochrany životního prostředí toto balení neobsahuje nabíječku. Toto zařízení lze napájet pomocí většiny napájecích adaptérů USB a kabelu s konektorem USB typu C.

## Zachování voděodolnosti

Vaše zařízení je odolné vůči vodě a splňuje níže uvedené mezinárodní normy.

- Certifikace odolnosti proti vodě IP48: V souladu s požadavky normy IEC 60529 bylo zařízení testováno ve sladké vodě při teplotě 15–35 °C, tlaku 86–106 kPa, v hloubce 1,5 m po dobu 30 minut bez pohybu.

Aby si zařízení odolnost proti vodě uchovalo, musíte dodržovat uvedené pokyny.

- Nevystavujte zařízení působení bazénové vody nebo mořské vody.
- Pokud je zařízení vystaveno působení nečisté vody nebo jiných kapalin, jako jsou mýdlová voda, olej, parfém, opalovací krém, čisticí prostředek na ruce, chemické přípravky, jako je kosmetika, nebo kapaliny, které obsahují alkohol, vyčistěte zařízení čistou netekoucí vodou, otřete ho měkkým a čistým hadříkem a poté ho před použitím důkladně osušte, čímž zajistíte pokračující odolnost vůči vodě.
- Nevystavujte zařízení rychle tekoucí vodě. Náhlé zvýšení tlaku vody může překročit garantovanou úroveň voděodolnosti.
- V místech, jako je sauna nebo parní lázeň, může v důsledku náhlých změn teploty dojít k narušení odolnosti proti vodě.
- Pokud je zařízení vystaveno vnějšímu otřesu nebo je poškozeno, může dojít ke snížení jeho odolnosti proti vodě.

Bude-li zařízení vystaveno působení vody, postupujte podle těchto pokynů:

- Zařízení otřete měkkou a čistou utěrkou a pak je důkladně osušte.
- Nebude-li mikrofon nebo reproduktor zcela suchý, může to vést k tomu, že zvuk nebude během hovoru čistý.
- Displej a další funkce nemusí správně fungovat, pokud zařízení používáte ve vodě.
- Nepřipojujte nabíječku ani jiné příslušenství, dokud zařízení nebude zcela suché. Budou-li příslušenství nebo nabíječka připojeny, když univerzální konektor ještě není suchý, zařízení se může poškodit.

Odolnost vašeho zařízení Samsung Galaxy proti vodě není trvalá a časem může dojít k jejímu poklesu z důvodu běžného opotřebení.

## Situace, ve kterých se zařízení přehřívá, a jejich řešení

### Když se zařízení zahřívá při nabíjení baterie

Během nabíjení může dojít k zahřívání zařízení a nabíječky. Během bezdrátového nabíjení nebo rychlého nabíjení může být zařízení na dotek teplejší. To nemá žádný vliv na životnost zařízení ani na jeho výkon, je to při provozu zařízení normální. Pokud se baterie zahřeje na příliš vysokou teplotu, může dojít ke snížení rychlosti nabíjení nebo může nabíječka zastavit nabíjení.

#### Když se zařízení zahřeje, postupujte takto:

- Odpojte nabíječku od zařízení a zavřete všechny spuštěné aplikace. Počkejte, až zařízení vychladne, a potom znovu spusťte jeho nabíjení.
- Pokud se přehřívá spodní část zařízení, může to být způsobeno poškozením kabelu USB. Vyměňte kabel USB za nový. Doporučuje se používat kabel USB schválený společností Samsung.
- Při používání bezdrátové nabíječky nevkládejte mezi zařízení a bezdrátovou nabíječku cizí předměty, například kovové předměty, magnety a karty s magnetickým proužkem.



Funkce bezdrátového nebo rychlého nabíjení je dostupná pouze u podporovaných modelů.

### Když se zařízení zahřívá během používání

Když používáte funkce nebo aplikace, které vyžadují větší výkon, nebo když je používáte po delší dobu, může se zařízení dočasně zahřát z důvodu zvýšeného odběru energie z baterie. Zavřete všechny spuštěné aplikace a nějakou dobu zařízení nepoužívejte.

Přečtěte si následující příklady situací, kdy se může zařízení přehřívát.

- Během počátečního nastavování po zakoupení nebo při obnově dat
- Při stahování velkých souborů

- Při používání aplikací, které vyžadují větší výkon, nebo při dlouhodobém používání aplikací
  - Při dlouhodobém hraní her vysoké kvality
  - Při dlouhodobém nahrávání videa
  - Při streamování videa s maximálním nastavením jasu
  - Při připojování k televizoru
- Při používání více úloh najednou (nebo s mnoha aplikacemi spuštěnými na pozadí)
  - Při používání funkce Více oken
  - Při aktualizování nebo instalování aplikací při současném nahrávání videa
  - Při stahování velkých souborů během videohovoru
  - Při nahrávání videa při používání aplikace navigace
- Při používání velkého objemu dat pro synchronizaci s cloudem, e-mailem nebo jinými účty
- Při používání aplikace navigace v autě, když je zařízení umístěno na přímém slunečním světle
- Při používání funkce mobilní hotspot a sdílení připojení k síti (tethering)
- Při používání zařízení v oblastech se slabým signálem nebo bez příjmu
- Při nabíjení baterie poškozeným kabelem USB
- Když je univerzální konektor zařízení poškozený nebo vystavený působení cizích těles, jako jsou kapaliny, prach, kovové piliny a tuha
- Když používáte roaming

### **Když se zařízení zahřeje, postupujte takto:**

- Mějte software v zařízení aktualizovaný na nejnovější verzi.
- Konflikty mezi spuštěnými aplikacemi mohou působit zahřívání zařízení. Restartujte zařízení.
- Vypněte funkce Wi-Fi, GPS a Bluetooth, když je nepoužíváte.
- Zavřete aplikace, které zvyšují spotřebu energie z baterie nebo které jsou spuštěné na pozadí, když je nepoužíváte.
- Odstraňte nepotřebné soubory či nepoužívané aplikace.
- Snižte jas obrazovky.
- Pokud se zařízení přehřívá nebo pokud bude po delší dobu na dotyk horké, chvíli jej nepoužívejte. Pokud se bude zařízení i nadále přehřívát, kontaktujte servisní středisko Samsung nebo autorizované servisní středisko.

## Opatření při přehřívání zařízení

Pokud začínáte mít v důsledku přehřívání zařízení nepříjemný pocit, přestaňte zařízení používat.

Pokud se zařízení zahřeje, může dojít k omezení jeho funkcí a výkonu nebo se může v zájmu snížení teploty vypnout. Funkce je dostupná pouze u podporovaných modelů.

- Pokud se zařízení přehřeje, omezí se jas obrazovky, obnovovací frekvence obrazovky a výkon, aby se snížila teplota zařízení. I když se zobrazí ikona kontrolky nabíjení baterie, nabíjení může probíhat pomalu. Když se nabíjení zastaví z důvodu zvýšení teploty zařízení, začne blikat ikona kontrolky baterie.
- Pokud zařízení dosáhne určité teploty, zobrazí se varovná zpráva, aby se předešlo selhání zařízení, podráždění a poškození kůže nebo vytékání baterie. Spuštěné aplikace budou ukončeny a všechny hovory a další funkce kromě tísňových volání budou omezeny, dokud zařízení nevychladne.
- Pokud se v důsledku dalšího zvyšování teploty zařízení zobrazí druhá zpráva, zařízení se vypne. Nepoužívejte zařízení, dokud jeho teplota neklesne pod doporučený rozsah provozních teplot. Pokud se druhá zpráva zobrazí během tísňového volání, volání bude přerušeno vynuceným ukončením.



### **Doporučený rozsah provozních teplot**

Doporučená provozní teplota zařízení je od 0 °C do 35 °C. Používání zařízení mimo doporučený rozsah teplot může vést k poškození zařízení nebo ke zkrácení životnosti baterie.

## Opatření pro provozní prostředí

Zařízení se může zahřívat kvůli okolnímu prostředí za následujících podmínek. Dbejte opatrnosti, aby nedošlo ke zkrácení životnosti baterie, poškození zařízení nebo vzniku požáru.

- Zařízení neuchovávejte na místech s příliš nízkou nebo vysokou teplotou.
- Nevystavujte zařízení dlouhodobě přímému slunečnímu světlu.
- Neskladujte zařízení dlouhodobě na velmi horkých místech, například uvnitř vozidla v létě, ani je na takových místech nepoužívejte.
- Nepokládejte zařízení na místa, která se mohou přehřívat, například na elektrickou topnou rohož.
- Zařízení neuchovávejte v blízkosti vařičů, mikrovlnných trub, horkých kuchyňských spotřebičů nebo vysokotlakých nádob.
- Nepoužívejte kabel se sloupnutou či poškozenou izolací a nepoužívejte nabíječku či baterii, které jsou poškozené nebo které vykazují poruchu.

## Jak zjistit informace o spotřebě energie v pohotovostním režimu pro tento produkt

- Přejděte na stránku [www.samsung.com/global/ecodesign\\_energy](http://www.samsung.com/global/ecodesign_energy).
- Vyhledejte pomocí čísla modelu výrobku.



Dostupnost této funkce závisí na regionu, poskytovateli nebo modelu.

# Dodatek

## Usnadnění

### O možnostech usnadnění

Vylepšete usnadnění s funkcemi, které zjednoduší používání zařízení pro uživatele, kteří mají narušený zrak, sluch a omezenou hybnost.

Otevřete **Nastavení** a klepněte na položku **Usnadnění**. Pokud se chcete podívat na doporučované funkce a funkce usnadnění, které budete používat, klepněte na položku **Doporučeno pro vás**. Chcete-li vypnout používané funkce, klepněte na položku **Vypnout**.

### Zlepšení zraku

#### Režim zobrazení

Změna režimu zobrazení.

Otevřete **Nastavení**, klepněte na položku **Usnadnění** → **Zlepšení zraku** a potom vyberte požadovaný režim v nabídce **Režim zobrazení**.

#### Používání motivu s vysokým kontrastem

Použijte čistý motiv, který zobrazuje světlý obsah na tmavém pozadí.

Otevřete **Nastavení**, klepněte na položku **Usnadnění** → **Zlepšení zraku** → **Vysoce kontrastní motiv**, a potom vyberte motiv, který chcete.

#### Používání písma s vysokým kontrastem

Upravte barvu a obrys písma pro zvýšení kontrastu mezi textem a jeho pozadím.

Otevřete **Nastavení**, klepněte na položku **Usnadnění** → **Zlepšení zraku** a klepnutím na přepínač **Vysoce kontrastní písma** funkci zapněte.

## Používání klávesnice s vysokým kontrastem

Změňte barvy klávesnice Samsung pro zvýšení kontrastu mezi textem a jeho pozadím.

Otevřete **Nastavení**, klepněte na položku **Usnadnění** → **Zlepšení zraku** a klepnutím na přepínač **Vysoce kontr. klávesnice** funkci zapněte.

## Zobrazení tvarů tlačítek

Zobrazte tvary tlačítek s rámečky, aby byly výraznější.

Otevřete **Nastavení**, klepněte na položku **Usnadnění** → **Zlepšení zraku** a potom klepnutím zapněte přepínač **Zvýraznit tlačítka**.

## Zřetelnější obrysy

Zobrazte objekty na obrázcích a ve videích zřetelněji a s výraznými obrysy.

Otevřete **Nastavení**, klepněte na položku **Usnadnění** → **Zlepšení zraku** → **Relumino obrysy** a poté funkci zapněte klepnutím na přepínač.

Chcete-li upravit tloušťku obrysu, potáhněte panel přizpůsobení pod položkou **Tloušťka obrysu**.

## Převrácení barev displeje

Zlepšení viditelnosti obrazovky a pomoc uživatelům s rozpoznáváním textu na obrazovce.

Otevřete **Nastavení**, klepněte na položku **Usnadnění** → **Zlepšení zraku** a potom klepnutím zapněte přepínač **Inverze barev**.

## Korekce barev

Nastavení způsobu zobrazení barev na obrazovce, pokud máte potíže s rozlišováním barev. Zařízení změní barvy na lépe rozpoznatelné barvy.

Otevřete **Nastavení**, klepněte na položku **Usnadnění** → **Zlepšení zraku** → **Korekce barev** a poté funkci zapněte klepnutím na přepínač. Vyberte možnost.

## Filtr barev

Pokud je pro vás obtížné číst text, upravte barvy obrazovky.

Otevřete **Nastavení**, klepněte na položku **Usnadnění** → **Zlepšení zraku** → **Filtr barev** a poté funkci zapněte klepnutím na přepínač. Vyberte požadovanou barvu.

Chcete-li upravit úroveň průhlednosti, potáhněte panel přizpůsobení pod položkou **Neprůhlednost**.

## Omezení efektů pohybu obrazovky

Můžete omezit animované efekty, pokud jste citliví na animace nebo pohyb obrazovky.

Otevřete **Nastavení**, klepněte na položku **Usnadnění** → **Zlepšení zraku** a potom klepnutím na přepínač **Redukce animací** funkci zapněte.

## Omezení průhlednosti a efektů rozostření

Omezením průhlednosti a intenzity efektů rozostření zajistíte lepší viditelnost obsahu na obrazovce.

Otevřete **Nastavení**, klepněte na položku **Usnadnění** → **Zlepšení zraku** a potom klepnutím na přepínač **Snížit průhlednost a rozostření** funkci zapněte.

## Ztlumení jasu obrazovky

Ztmavte obrazovku pod minimální nastavení jasu, aby bylo prohlížení příjemnější.

Otevřete **Nastavení**, klepněte na položku **Usnadnění** → **Zlepšení zraku** a potom klepnutím zapněte přepínač **Extra ztlumený**.

## Zvětšení obrazovky

Zvětšete obrazovku a přiblížte konkrétní oblasti.

Otevřete **Nastavení**, klepněte na položku **Usnadnění** → **Zlepšení zraku** → **Zvětšení** → **Zástupce Zvětšení** a pak funkci zapněte klepnutím na přepínač. Potom zaškrtněte akce, při kterých chcete začít používat tuto funkci přímo.

- **Klepnout na tlačítko Usnadnění:** Přiblížte zobrazení klepnutím na ikonu Usnadnění (🗎) na navigačním panelu.
- **Stisknutím Bočního tlačítka a tlačítka pro zvýšení hlasitosti:** Obsah přiblížíte stisknutím bočního tlačítka a tlačítka zvýšení hlasitosti současně.
- **Stisknutím a podržením tlačítek pro zvýšení a snížení hlasitosti na 3 sekundy:** Obsah přiblížíte stisknutím a podržením tlačítka pro zvýšení hlasitosti a tlačítka pro snížení hlasitosti současně na 3 sekundy.
- **Trojím klepnutím na obrazovku:** Trojím klepnutím na obrazovku přiblížíte její obsah.

Pomocí okna lupy můžete zvětšit kteroukoliv část obrazovky. Lupu můžete přesunout potažením za okraj rámečku lupy.

Abyste mohli obrazovku procházet, potáhněte dvěma prsty přes zvětšenou obrazovku.

Chcete-li přizpůsobit poměr přiblížení, přitáhněte k sobě dva prsty na zvětšené obrazovce nebo je od sebe roztáhněte.



- Při zvětšení celé obrazovky nelze zvětšit klávesnice a navigační panel na obrazovce.
- Zapnutí této funkce může ovlivnit výkon některých aplikací.

## Používání lupy

Fotoaparát můžete používat jako lupu ke zvětšování předmětů.

Otevřete **Nastavení**, klepněte na položku **Usnadnění** → **Zlepšení zraku** → **Lupa** → **Zástupce Lupa** a pak funkci zapněte klepnutím na přepínač. Potom zaškrtněte akce, při kterých chcete začít používat tuto funkci přímo. Po provedení akce bude fotoaparát fungovat jako lupa.

## Změna tloušťky kurzoru

Otevřete **Nastavení** a klepněte na položku **Usnadnění** → **Zlepšení zraku** → **Tloušťka kurzoru**.

## Změna velikosti a barvy ukazatele

Při použití externí myši nebo dotykové podložky zvětší ukazatel. Můžete také změnit barvu ukazatele.

Otevřete **Nastavení** a klepněte na položku **Usnadnění** → **Zlepšení zraku** → **Velikost a barva ukazatele**.

## Změna písma

Můžete změnit typ a velikost písma.

Otevřete **Nastavení** a klepněte na položku **Usnadnění** → **Zlepšení zraku** → **Velikost a styl písma**.

## Změna rozložení a přiblížení obrazovky

Můžete změnit rozložení a přiblížení obrazovky. Pokud vyberete možnost **Vícenásobné zobrazení**, při otevření aplikací, které tuto funkci podporují, se použije rozložení optimalizované pro aplikace.

Otevřete **Nastavení** a klepněte na položku **Usnadnění** → **Zlepšení zraku** → **Rozložení a zvětšení obrazovky**.

## Číst nahlas vstup z klávesnice

Nastavte zařízení, aby nahlas předčítalo, co zadáváte na klávesnici.

Otevřete **Nastavení**, klepněte na položku **Usnadnění** → **Zlepšení zraku** → **Číst nahlas vstup z klávesnice** a poté funkci zapněte klepnutím na přepínač, a potom vyberte možnost.

## Použití zvukového popisu

Nastavte zařízení, aby přehrало zvukový popis při přehrávání videa, které poskytuje zvukové popisy.

Otevřete **Nastavení**, klepněte na položku **Usnadnění** → **Zlepšení zraku** a potom klepnutím zapněte přepínač **Zvukový popis**.

## Bixby Vision pro usnadnění

Bixby Vision je služba, která poskytuje různé funkce založené na rozpoznávání obrázků. Další informace najdete v části [Bixby Vision](#).

## Přidávání záznamů hlasu k hlasovým štítkům

Hlasové štítky můžete použít k rozpoznávání objektů podobného tvaru upevněním štítků. Můžete zaznamenat a přidělit záznam hlasu k hlasovému štítku využívajícímu technologii NFC. Záznam hlasu se přehraje, jakmile umístíte zařízení do blízkosti štítku.

 Před použitím této funkce zapněte funkci NFC.

- 1 Otevřete **Nastavení** a klepněte na položku **Usnadnění** → **Zlepšení zraku** → **Hlasový štítek**. Otevře se záznam hlasu.
- 2 Pokud chcete spustit nahrávání, klepněte na ikonu Nahrát (). Mluvte do mikrofону.
- 3 Po dokončení záznamu zastavte nahrávání klepnutím na položku **Hot**.
- 4 Podržte záda vašeho zařízení nad hlasovým štítkem.  
Informace v záznamu hlasu budou zapsány do hlasového štítku.

## TalkBack (hlasová zpětná vazba)

### Zapnutí nebo vypnutí funkce TalkBack

Když zapnete funkci TalkBack, zařízení začne používat hlasovou zpětnou vazbu. Když na vybranou funkci jednou klepnete, zařízení nahlas přečte text na obrazovce. Když na funkci klepnete dvakrát, funkce se zapne.

Otevřete nabídku **Nastavení**, klepněte na položku **Usnadnění** → **TalkBack** a klepnutím na přepínač funkci aktivujte.

Chcete-li funkci TalkBack vypnout, klepněte na přepínač a poté dvakrát klepněte kamkoli na obrazovku.

Pokud chcete zjistit, jak se funkce TalkBack používá, klepněte na položku **Nastavení** → **Výukový program TalkBack**.



Některé funkce jsou při používání funkce TalkBack nedostupné.

### Ovládání obrazovky pomocí gest prstů

K ovládání obrazovky, když používáte funkci TalkBack, můžete používat různá gesta prstů.

Pokud chcete zkontrolovat a přizpůsobit dostupná gesta prstů, otevřete **Nastavení** a klepněte na položku **Usnadnění** → **TalkBack** → **Nastavení** → **Přizpůsobit gesta**.

### Používání nabídky čtení

Během používání funkce TalkBack táhněte třemi prsty vlevo nebo vpravo. Zobrazí se nabídka čtení a zařízení nahlas přečte nabízené možnosti. Tažením třemi prsty doleva nebo doprava můžete procházet možnostmi. Jakmile zaslechnete požadovanou možnost, táhněte nahoru nebo dolů, abyste mohli možnost použít nebo upravit její nastavení. Když například uslyšíte možnost **Rychlost řeči**, můžete nastavit rychlost řeči tažením nahoru nebo dolů.

### Přidávání a správa označení snímků

Snímkům na obrazovce můžete přiřazovat označení. Po výběru snímků zařízení nahlas přečte jejich označení. Přidejte označení k neoznačeným snímkům přetažením nahoru nebo dolů a poté doprava. Poté klepněte na položku **Přidat štítek**, když se zobrazí nabídky funkce TalkBack.

Chcete-li označení spravovat, otevřete **Nastavení** a klepněte na položku **Usnadnění** → **TalkBack** → **Nastavení** → **Rozšířená nastavení** → **Vlastní štítky**.

## Konfigurace nastavení funkce TalkBack

Konfigurace nastavení pro funkci TalkBack pro vaše pohodlí.

Otevřete **Nastavení** a klepněte na položku **Usnadnění** → **TalkBack** → **Nastavení**.

- **Nové funkce aplikace TalkBack:** Vyhledejte hlavní aktualizace a změny služby TalkBack.
- **Převod textu na řeč:** Změní nastavení funkcí převodu textu na řeč, když je zapnutá funkce TalkBack, například jazyky, rychlost a další možnosti.
- **Míra popisnosti:** Přizpůsobte podrobná nastavení hlasové zpětné vazby.
- **Zvuk a vibrace:** Změna nastavení zvuku a vibrací pro funkci TalkBack.
- **Přizpůsobit zaměření:** Nastavte zařízení, aby zesílilo obrys indikátoru zaostření, který se objeví, když klepnete na položku. Můžete také změnit barvu indikátoru.
- **Přizpůsobit gesta:** Zkontroluje různá gesta prstů pro ovládání obrazovky, když používáte službu TalkBack, a umožňuje úpravu nastavení gest.
- **Upravit nabídky:** Umožňuje výběr nabídek funkce TalkBack a nabídek čtení, které se budou používat.
- **Popisy obrázků a ikon:** Konfigurujte nastavení automatického popisu. Když ukážete na obrázek nebo ikonu nebo na obrázek, který obsahuje text, uslyšíte popisy.
- **Braillová klávesnice:** Pomocí klávesnice s 6 tečkami můžete na obrazovce zadávat písmena.
- **Hmatový displej:** Připojte braillový displej a změňte nastavení.
- **Rozšířená nastavení:** Slouží ke konfiguraci pokročilých nastavení TalkBack.
- **Otevřít TalkBack v Galaxy Store:** Otevře funkci TalkBack v **Galaxy Store** a vyhledá aktualizace.
- **Výukový program TalkBack:** Naučíte se používat funkci TalkBack.
- **Nápověda:** Navštivte webovou stránku nápovědy TalkBack.
- **Kontaktovat podporu Google pro osoby s postižením:** Navštivte webovou stránku nápovědy Google pro přístupnost.

## Zadávání textu pomocí klávesnice

Chcete-li zobrazit klávesnici, klepněte do pole zadávání textu a pak dvakrát klepněte kamkoliv na obrazovku.

Když se dotknete klávesnice prstem, zařízení přečte nahlas tlačítka znaků pod vaším prstem. Až uslyšíte požadovaný znak, uvolněte prst z obrazovky a vyberte ho. Znak se vloží a zařízení začne nahlas číst text.

## Zadávání dalších znaků

Klepnutím a podržením tlačítka na klávesnici zadáte další znaky dostupné pro dané tlačítko. Nad tlačítkem se objeví vyskakovací okno, ve kterém jsou zobrazeny dostupné znaky. Chcete-li vybrat znak, táhněte prstem po vyskakovacím okně, dokud neuslyšíte požadovaný znak, a pak prst uvolněte.

## Zvýraznění pro neslyšící

### Okamžitý přepis

Nastavte zařízení na záznam řeči pomocí mikrofonu zařízení a převod záznamu do textu na obrazovce.

Otevřete **Nastavení**, klepněte na položku **Usnadnění** → **Zvýraznění pro neslyšící** → **Okamžitý přepis** → **Zástupce Okamžitý přepis** a klepnutím na přepínač zapněte funkci. Zaškrtněte akce, při kterých chcete začít používat tuto funkci přímo. Pak proveďte akci pro přepis řeči.

### Živý přepis

Nastavte zařízení tak, aby rozpoznávalo řeč a automaticky při přehrávání mediálního obsahu, jako jsou videa nebo podcasty, vytvářelo titulky.

Otevřete **Nastavení**, klepněte na položku **Usnadnění** → **Zvýraznění pro neslyšící** → **Živý přepis** a poté funkci zapněte klepnutím na přepínač **Používat okamžité titulky**.

### Nastavení titulků

Otevřete **Nastavení**, klepněte na položku **Usnadnění** → **Zvýraznění pro neslyšící** → **Preference titulků** a pak funkci zapněte klepnutím na přepínač **Zobrazit titulky**.

Vyberte možnost konfigurace nastavení titulků.

### Podpora sluchadel

Nastaví v zařízení zlepšení kvality zvuku, aby lépe fungovalo s naslouchátky.

Otevřete **Nastavení**, klepněte na položku **Usnadnění** → **Zvýraznění pro neslyšící** → **Podpora sluchadel** a klepnutím zapněte přepínač **Kompatibilita se sluchadly**.

## Upozornění na zvuk

Nastavte zařízení, aby rozpoznávalo zvuky, například pípání detektoru kouře nebo pláč dítěte. Zařízení začne vibrovat, pokud rozpozná zvuk, a upozornění bude uloženo do protokolu.



Když je tato funkce zapnutá, rozpoznání hlasu nebude fungovat.

Otevřete **Nastavení** a klepněte na položku **Usnadnění** → **Zvýraznění pro neslyšící** → **Upozornění na zvuk** → **Otevřít Upozornění na zvuk**. Funkci upozornění na zvuky zapnete podle pokynů na obrazovce. Jakmile bude rozpoznán zvuk, zobrazí se záznam.

## Zesílit okolní zvuk

Nastavte zařízení tak, aby zesílilo zvuky okolo vás a vy jste tak lépe slyšeli při používání sluchátek.

- 1 Otevřete **Nastavení**, klepněte na položku **Usnadnění** → **Zvýraznění pro neslyšící** → **Zesílit okolní zvuk** → **Zástupce Zesílit okolní zvuk** a klepnutím na přepínač zapněte funkci.
- 2 Zaškrtněte akce, při kterých chcete začít používat tuto funkci přímo.
- 3 Připojte k zařízení sluchátka a nasad'te si je.
- 4 Proveďte akci.

## Adapt sound

Optimalizujte nastavení zvuku tak, abyste dosáhli nejlepší kvality zvuku a mohli jej používat pro volání nebo přehrávání médií.

Otevřete **Nastavení**, klepněte na položku **Usnadnění** → **Zvýraznění pro neslyšící** → **Adapt sound**, klepnutím na přepínač funkci zapněte a poté optimalizujte nastavení zvuku.

## Vypnutí všech zvuků

Nastavení zařízení na ztišení všech zvuků zařízení, například zvuků médií a hlasu volajícího během hovoru.

Otevřete **Nastavení**, klepněte na položku **Usnadnění** → **Zvýraznění pro neslyšící** a potom klepnutím na přepínač **Ztlumit všechny zvuky** funkci zapněte.

## Mono zvuk

Výstup mono sloučí stereofonní zvuk do jednoho signálu, který je přehráván ze všech reproduktorů sluchátek. Tuto funkci použijte v případě, že máte postižení sluchu nebo pokud je pro vás pohodlnější jedno sluchátko do ucha.

Otevřete **Nastavení**, klepněte na položku **Usnadnění** → **Zvýraznění pro neslyšící** a potom klepnutím na přepínač **Mono zvuk** funkci zapněte.

## Nastavení vyvážení zvuku

Umožňuje nastavení vyvážení zvuku zařízení.

- 1 Otevřete **Nastavení** a klepněte na položku **Usnadnění** → **Zvýraznění pro neslyšící**.
- 2 Přetáhněte panely přizpůsobení pod možností **Vyváž. zvuku vlevo/vpravo** doleva nebo doprava a upravte vyvážení zvuku.

## Interakce a obratnost

### Univerzální přepínač

Displej můžete ovládat připojením externího přepínače nebo pomocí pohybů hlavy a gest obličeje.

- 1 Otevřete **Nastavení** a klepněte na položku **Usnadnění** → **Interakce a obratnost** → **Univerzální přepínač**.
- 2 Přečtěte si pokyny na obrazovce a klepněte na položku **Hotovo**.
- 3 Klepnutím zapněte přepínač.
- 4 Pokud univerzální přepínače nejsou na zařízení zaregistrovány, klepněte na položku **Přidat přepínač** a nastavte přepínače na ovládání zařízení.

 Chcete-li zapnout funkci univerzálního přepínače, je třeba na zařízení zaregistrovat alespoň jeden přepínač.

Chcete-li nastavit přepínače na ovládání zařízení, klepněte na položku **Přepínače**.

Abyste tuto funkci vypnuli, stiskněte současně boční tlačítko a tlačítko zvýšení hlasitosti.

## Pomocné menu

### Zobrazení ikony pomocných zkratek

Nastavení zařízení na zobrazení pomocných zástupných ikon pro přístup k aplikacím, funkcím a nastavením. Zařízení můžete ovládat klepnutím na pomocná menu v ikoně.

- 1 Otevřete **Nastavení** a klepněte na položku **Usnadnění** → **Interakce a obratnost** → **Pomocné menu**.
- 2 Klepnutím zapněte přepínač.  
Ikona pomocné zkratky se zobrazí v pravé dolní části obrazovky.  
Chcete-li upravit úroveň průhlednosti ikony zástupce pomocníka, potáhněte panel přizpůsobení pod položkou **Průhlednost**.

### Přístup k pomocným menu

Ikona pomocných zkratek se zobrazí jako plovoucí ikona, která poskytuje přístup k pomocným menu z libovolné obrazovky.

Když klepnete na ikonu pomocné zkratky, ikona se mírně rozbalí a na ikoně se zobrazí pomocná menu. Klepněte na šipku doleva nebo doprava nebo táhněte doleva nebo doprava a vyberte jiné nabídky.

### Používání rozšířených pomocných menu

Nastavte zařízení na zobrazení rozšířených pomocných menu pro vybrané aplikace.

Otevřete **Nastavení**, klepněte na položku **Usnadnění** → **Interakce a obratnost** → **Pomocné menu** → **Vyberte apl., u kterých se zobrazí kontextová menu** a pak klepněte na přepínače vedle aplikací, které chcete zapnout.

## Voice Access

Tuto funkci můžete používat k ovládní zařízení hlasem.

Otevřete **Nastavení**, klepněte na položku **Usnadnění** → **Interakce a obratnost** → **Voice Access** a pak klepněte na přepínač pro její zapnutí.

## Příjem nebo ukončování hovorů

Změňte metodu přijímání nebo ukončování hovorů.

Otevřete **Nastavení**, klepněte na položku **Usnadnění** → **Interakce a obratnost** → **Příjem a ukončování hovorů** a pak klepněte na přepínač požadované metody.

## Řízení interakce

Zapněte režim ovládání interakce za účelem omezení reakce zařízení na vstupy během používání aplikací.

- 1 Otevřete **Nastavení** a klepněte na položku **Usnadnění** → **Interakce a obratnost** → **Řízení interakce**.
- 2 Klepnutím na přepínač **Zástupce Řízení interakce** tuto funkci zapněte.
- 3 Při používání aplikace stiskněte zároveň boční tlačítko a tlačítko zvýšení hlasitosti.
- 4 Upravte velikost rámečku nebo nakreslete linii okolo oblasti, kterou chcete omezit.
- 5 Klepněte na položku **Hotovo**.  
Zařízení zobrazí omezenou oblast. Zakázaná oblast nebude reagovat, když se jí dotknete, a tlačítka zařízení budou blokována. V režimu ovládání interakce však můžete odblokovat funkce pro boční tlačítko, tlačítko hlasitosti a klávesnici.

Chcete-li vypnout režim řízení interakce, stiskněte zároveň boční tlačítko a tlačítko zvýšení hlasitosti.

Chcete-li nastavit zařízení tak, aby po vypnutí režimu řízení interakce zamykalo obrazovku, otevřete **Nastavení**, klepněte na položku **Usnadnění** → **Interakce a obratnost** → **Řízení interakce** a potom klepnutím na přepínač **Při deakt. Zamykací obrazovka** funkci zapněte.

## Zpoždění dotyku a podržení

Nastaví dobu rozpoznávání klepnutí a podržení obrazovky.

Otevřete **Nastavení**, klepněte na položku **Usnadnění** → **Interakce a obratnost** → **Zpoždění dotyku a podržení** → **Nast. zpoždění kl. a přidržení** a pak vyberte některou možnost.

## Doba trvání klepnutí

Nastavte, jak dlouho se musíte dotýkat obrazovky zařízení, aby to bylo považováno za klepnutí.

Otevřete **Nastavení**, klepněte na položku **Usnadnění** → **Interakce a obratnost** → **Doba trvání klepnutí** → **Nastavit dobu trvání klepnutí** a pak nastavte dobu.

## Ignorovat opakované dotyky

Nastavte zařízení, aby během nastaveného časového úseku rozpoznalo pouze jedno klepnutí, i když na obrazovku klepnete opakovaně.

Otevřete **Nastavení**, klepněte na položku **Usnadnění** → **Interakce a obratnost** → **Ignorovat opakované dotyky** → **Nastavit dobu ignorování opakovaných dotyků** a poté nastavte čas.

## Jedním prstem

Nastavte tlačítko externí klávesnice, například Shift, Ctrl nebo Alt, které má zůstat stisknuto. To vám pomůže používat klávesové zkratky bez nutnosti stisknout dvě tlačítka současně.

Otevřete **Nastavení**, klepněte na položku **Usnadnění** → **Interakce a obratnost** a potom klepnutím na přepínač **Jedním prstem** funkci zapněte.

## Pomalé klávesy

Nastavte čas rozpoznání stisku tlačítka na externí klávesnici.

Otevřete **Nastavení**, klepněte na položku **Usnadnění** → **Interakce a obratnost** → **Pomalé klávesy**, klepnutím na přepínač funkci zapněte a pak nastavte dobu.

## Odskok kláves

Nastavte zařízení, aby během nastaveného časového úseku rozpoznalo pouze jedno stisknutí tlačítka, i když totéž tlačítko stisknete opakovaně.

Otevřete **Nastavení**, klepněte na položku **Usnadnění** → **Interakce a obratnost** → **Odskok kláves**, klepnutím na přepínač funkci zapněte a pak nastavte dobu.

## Tlačítka myši

Připojenou klávesnici lze používat jako myš.

Otevřete **Nastavení**, klepněte na položku **Usnadnění** → **Interakce a obratnost** a potom klepnutím na přepínač **Tlačítka myši** funkci zapněte.

## Automatická akce po zastavení ukazatele

Nastavte zařízení tak, aby automaticky vybralo položku, když na ni umístíte ukazatel myši. Můžete také přiřadit akce, které se použijí, když ukazatel přesunete do rohu obrazovky.

Otevřete **Nastavení**, klepněte na položku **Usnadnění** → **Interakce a obratnost** → **Automatická akce po zastavení ukazatele**, stáhněte si aplikaci a poté funkci zapněte klepnutím na přepínač **Automaticky kliknout**. Abyste přiřadili akce, které se mají provést v rohu, vyberte možnost pod položkou **Akce v rohu** a vyberte akci.

## Rozšířené nastavení

### Přímé spouštění funkcí usnadnění

Slouží k nastavení přímého otvírání funkcí usnadnění.

Otevřete **Nastavení** a klepněte na položku **Usnadnění** → **Rozšířené nastavení**. Klepněte na tlačítko **Tlačítko usnadnění** → **Vybrat akce** nebo zvolte možnost **Tl. panelu rychlého spuštění, Boční tl. a tl. pro zvýš. hl.** nebo **Tl. pro zvýšení a snížení hl.**, potom zaškrtněte funkce usnadnění, které chcete používat.

### Nastavení světelného oznámení

Nastavte zařízení, aby zablikal blesk nebo displej, když se ozve budík nebo když budete mít upozornění, například na příchozí hovory nebo nové zprávy.

Otevřete **Nastavení**, klepněte na položku **Usnadnění** → **Rozšířené nastavení** → **Upozorňování bleskem**, potom klepněte na přepínače vedle možností, které chcete zapnout.

### Čas na provedení akce

Nastavte čas pro zobrazení místních oken, které vás vyzývají k provedení operace, například oznámení nebo ovladač hlasitosti.

Otevřete **Nastavení**, klepněte na položku **Usnadnění** → **Rozšířené nastavení** → **Čas na provedení akce** a pak vyberte možnost.

### Zálohování nastavení usnadnění

Nastavení usnadnění zařízení můžete zálohovat ve službě Samsung Cloud.

Otevřete **Nastavení**, klepněte na **Usnadnění** → **Rozšířené nastavení** → **Zálohovat nastavení pro použití s TV a spotřebiči Samsung**, klepnutím na přepínač jej zapněte a poté klepněte na **Zálohovat**.

## Instalované aplikace

Zkontrolujte služby usnadnění nainstalované v zařízení.

Otevřete **Nastavení** a klepněte na položku **Usnadnění** → **Instalované aplikace**.

## Řešení problémů

Před kontaktováním servisního střediska společnosti Samsung nebo autorizovaného servisního střediska zkuste použít následující řešení. Některé situace se nemusí týkat vašeho zařízení.

Všechny problémy, na které narazíte během používání zařízení, můžete vyřešit pomocí služby Samsung Members.

### Když zapnete zařízení nebo pokud zařízení používáte, vyzve vás k zadání jednoho z následujících kódů:

- Heslo: Když je zapnutá funkce zámek zařízení, musíte zadat heslo, které jste pro zařízení nastavili.
- Kód PIN: Při prvním použití zařízení nebo když je nutné zadat kód PIN, musíte zadat kód PIN dodaný s nano SIM kartou. Tuto funkci můžete vypnout pomocí nabídky Zámek SIM karty.
- Kód PUK: Nano SIM karta je zablokována – obvykle kvůli opakovanému zadání nesprávného kódu PIN. Musíte zadat kód PUK, který jste obdrželi od svého poskytovatele.
- Kód PIN2: Při otevření menu vyžadujícího PIN2 musíte zadat kód PIN2 dodaný s nano SIM kartou. Další informace získáte od svého poskytovatele.

### Toto zařízení zobrazuje chybová hlášení sítě nebo služeb

- Pokud se nacházíte v oblasti se slabým signálem nebo nedostatečným příjmem, můžete signál ztratit. Přesuňte se do jiné oblasti a zkuste to znovu. Během přesunu se mohou zobrazovat opakovaně chybové zprávy.
- Bez předplatného nelze získat přístup k některým možnostem. Další informace získáte od svého poskytovatele.

### Zařízení se nezapne

Pokud je baterie zcela vybitá, zařízení se nezapne. Před zapnutím zařízení baterii úplně nabijte.

## Rozpoznávání dotyků funguje pomalu nebo nesprávně

- Rozpoznávání dotyků nemusí fungovat správně v následujících situacích:
  - Pokud na displej připevníte ochranný kryt displeje nebo volitelné příslušenství
  - Pokud máte rukavice, pokud se displeje dotýkáte špinavými rukama nebo pokud klepnete na displej ostrým předmětem nebo nehtem
  - Ve vlhkém prostředí nebo při styku s vodou
- Restartujte zařízení a vymažte jakékoliv dočasné problémy se softwarem.
- Ujistěte se, že je software zařízení aktualizován na nejnovější verzi.
- Pokud je displej poškrábaný nebo poškozený, navštivte servisní středisko Samsung nebo autorizované servisní středisko.

## Zařízení zamrzá nebo se u něj objeví kritický problém

Zkuste následující řešení. Pokud není problém stále vyřešen, kontaktujte servisní středisko Samsung nebo autorizované servisní středisko.

### Restart zařízení

Pokud zařízení zamrzá nebo se zasekává, může být nezbytné zavřít všechny aplikace nebo zařízení vypnout a znovu zapnout.

### Nucený restart

Pokud zařízení zamrzlo a neodpovídá, stiskněte zároveň boční tlačítko a tlačítko pro snížení hlasitosti a podržte je déle než 7 sekund, abyste zařízení restartovali.

### Resetování zařízení

Pokud se pomocí uvedených způsobů nepodaří problém vyřešit, proveďte obnovení do továrního nastavení.

Otevřete **Nastavení** a klepněte na položku **Obecná správa** → **Obnovit** → **Obnovit tovární data** → **Obnovit** → **Odstranit vše**. Před provedením obnovení do továrního nastavení si nezapomeňte zálohovat všechna důležitá data uložená v zařízení.

## Hovory nejsou spojovány

- Zkontrolujte, zda jste se připojili ke správné mobilní síti.
- Ujistěte se, že jste nenastavili blokování telefonního čísla, které vytáčíte.
- Ujistěte se, že jste nenastavili blokování příchozího telefonního čísla.

## Ostatní vás během hovoru neslyší

- Ujistěte se, že nezakrýváte vestavěný mikrofon.
- Ujistěte se, že se mikrofon nachází v blízkosti vašich úst.
- Pokud používáte sluchátka, ujistěte se, že jsou právně připojena.

## Během hovoru je slyšet ozvěna

Upravte hlasitost stisknutím tlačítka hlasitosti nebo se přesuňte na jiné místo.

## Mobilní síť nebo internet se často odpojuje nebo je nedostatečná kvalita zvuku

- Ujistěte se, že neblokuje interní anténu zařízení.
- Pokud se nacházíte v oblasti se slabým signálem nebo nedostatečným příjmem, můžete signál ztratit. Může docházet k problémům s konektivitou vlivem problémů se základní stanicí poskytovatele. Přesuňte se do jiné oblasti a zkuste to znovu.
- Pokud používáte zařízení za jízdy, můžou se bezdrátové sítě odpojit vlivem problémů se sítí poskytovatele.

## Baterie se nenabíjí správně (pro nabíječky schválené společností Samsung)

- Ověřte, zda je nabíječka správně připojena.
- Navštivte servisní středisko Samsung nebo autorizované servisní středisko a nechejte vyměnit baterii. Z důvodu lepší servisní podpory si s sebou vezměte nabíječku a kabel USB, který používáte. Pokud bezdrátové nabíjení nefunguje, vezměte si s sebou také bezdrátovou nabíječku.

## Baterie se vybíjí rychleji než po zakoupení

- Pokud vystavíte zařízení nebo baterii velmi vysokým nebo nízkým teplotám, může dojít k omezení využitelné kapacity.
- Spotřeba baterie se zvyšuje, pokud používáte určité funkce nebo aplikace (například GPS, hry nebo internet).
- Baterie je spotřební zboží a její užitečná kapacita s postupem času klesá.

## Při otevírání fotoaparátu se zobrazí chybové zprávy

K provozu fotoaparátu musí mít zařízení dostatek místa v úložišti a kapacity baterie. Pokud se při otevírání fotoaparátu zobrazí chybové zprávy, zkuste následující:

- Nabijte baterii.
- Uvolněte část místa v úložišti přesunutím souborů do počítače nebo odstraněním souborů ze zařízení.
- Restartujte zařízení.

Pokud máte po vyzkoušení těchto rad stále problémy s použitím fotoaparátu, kontaktujte servisní středisko Samsung nebo autorizované servisní středisko.

## Kvalita fotografií je nižší než na náhledu

- Kvalita fotografií se může lišit v závislosti na okolí a používané metodě fotografování.
- Pokud pořizujete fotografie v tmavých místech, v noci nebo uvnitř, může se na snímcích objevit šum nebo mohou být snímky neostré.

## Při otevírání multimediálních souborů se zobrazují chybové zprávy

Pokud se zobrazí chybové zprávy nebo nedojde ke spuštění přehrávání multimediálních souborů po jejich otevření v zařízení, vyzkoušejte následující možnosti:

- Uvolněte část místa v úložišti přesunutím souborů do počítače nebo odstraněním souborů ze zařízení.
- Ujistěte se, že hudební soubor není chráněn službou DRM (Digital Rights Management). Pokud je soubor chráněn službou DRM, ujistěte se, že máte příslušnou licenci nebo klíč k přehrávání souboru.

- Ověřte, zda jsou formáty souborů podporovány zařízením. Pokud není formát souboru zařízením podporován, například DivX nebo AC3, nainstalujte aplikaci, která ho podporuje. Pro kontrolu formátu souborů, které vaše zařízení podporuje, navštivte webové stránky Samsung.
- Vaše zařízení podporuje fotografie a videa zachycená pomocí zařízení. Fotografie a videa zachycená jinými zařízeními nemusí správně pracovat.
- Vaše zařízení podporuje multimediální soubory, jejichž použití bylo autorizováno poskytovatelem nebo poskytovateli dodatečných služeb. Některý obsah dostupný na internetu, například vyzváněcí tóny, videa nebo tapety se nemusí správně zobrazit.

## Bluetooth nefunguje správně

Pokud se nedaří vyhledat další zařízení Bluetooth nebo pokud dochází k problémům s připojením nebo s výkonem, zkuste následující:

- Ujistěte se, že je zařízení, ke kterému se chcete připojit, připraveno na načtení nebo připojení.
- Ujistěte se, že váš telefon a další zařízení Bluetooth se nachází v maximálním dosahu funkce Bluetooth (10 m).
- V telefonu otevřete **Nastavení**, klepněte na položku **Připojení** a potom funkci znovu zapněte klepnutím na přepínač **Bluetooth**.
- Na svém telefonu otevřete **Nastavení**, klepněte na položku **Obecná správa** → **Obnovit** → **Obnovit nastavení Wi-Fi a Bluetooth** → **Vynulovat nastavení** a resetujte síťová nastavení. Při provedení resetu můžete přijít o informace o registraci.

Pokud tyto rady problém nevyřešily, kontaktujte servisní středisko Samsung nebo autorizované servisní středisko.

## Připojení není při připojení zařízení k počítači navázáno

- Dbejte na to, aby byl používaný kabel USB kompatibilní se zařízením.
- Zkontrolujte, zda jsou v počítači nainstalovány správné ovladače a že jsou aktuální.

## Zařízení nemůže najít vaši aktuální polohu

Signály GPS mohou být blokovány překážkami, například stěnami domu. Nastavte zařízení, aby k vyhledávání aktuální polohy v těchto situacích používalo sítě Wi-Fi nebo mobilní sítě.

## Došlo ke ztrátě dat uložených v zařízení

Vždy vytvářejte záložní kopie všech důležitých dat uložených v zařízení. V opačném případě nebude možné v případě poškození nebo ztráty data obnovit. Společnost Samsung neponese odpovědnost za ztrátu dat uložených v zařízení.

## Po celém obvodu pouzdra zařízení se objevila úzká mezera

- Tato mezera je nezbytný konstrukční prvek protože může docházet k lehkým otřesům nebo vibracím součástí.
- Časem může tření mezi součástmi způsobit, že se tato mezera mírně rozšíří.

## V úložišti zařízení není dostatek místa

Uvolněte místo v úložišti odstraněním nepotřebných dat, například z mezipaměti, pomocí funkce péče o zařízení nebo ručním odstraněním nepoužívaných aplikací nebo souborů.

## Tlačítko Domů se nezobrazuje

Při používání určitých aplikací nebo funkcí může zmizet navigační panel s tlačítkem Domů. Chcete-li přejít na navigační panel, potáhněte nahoru z dolního okraje displeje.

## Při zatřesení zařízením může být slyšet chrastění

U zařízení s funkcí optické stabilizace obrazu (OIS) nebo funkcí automatického ostření (AF) u fotoaparátů se tento zvuk může objevit při kontaktu příslušných vnitřních součástí. Jedná se o normální chování, jelikož jde o vlastnost zařízení.

## Vyjmutí baterie

- Za účelem vyjmutí baterie se obraťte na autorizované servisní centrum. Pokyny pro vyjmutí baterie naleznete na adrese [www.samsung.com/global/ecodesign\\_energy](http://www.samsung.com/global/ecodesign_energy).
- Pro svou bezpečnost **se nepokoušejte vyjmout** baterii sami. Pokud by nebyla baterie správně vyjmuta, mohlo by dojít k poškození baterie a zařízení, k poranění osob a zařízení by mohlo přestat být bezpečné.
- Společnost Samsung nenes zodpovědnost za případné škody nebo ztráty (na základě smlouvy nebo občanskoprávního deliktu včetně nedbalosti), které by mohly pramenit z nedodržování přesného znění těchto varování a pokynů, kromě úmrtí nebo poranění osob způsobených nedbalostí společnosti Samsung.

## Copyright

Copyright © 2025 Samsung Electronics Co., Ltd.

Tato příručka je chráněna mezinárodními zákony o autorských právech.

Žádná část této příručky nesmí být reprodukována, šířena, překládána nebo předávána žádnou formou nebo způsobem, elektronicky ani mechanicky, včetně fotokopíí, natáčení nebo ukládání v žádném úložišti informací a systému pro načítání informací.

## Ochranné známky

- Samsung a logo Samsung jsou registrované ochranné známky společnosti Samsung Electronics Co., Ltd.
- Bluetooth® je registrovaná ochranná známka společnosti Bluetooth SIG, Inc. na celém světě.
- Wi-Fi®, Wi-Fi Direct™, Wi-Fi CERTIFIED™ a logo Wi-Fi jsou registrované obchodní známky společnosti Wi-Fi Alliance.
- Vyrobeno na základě licence poskytnuté společností Dolby Laboratories. Dolby, Dolby Atmos, a symbol dvojitého D jsou ochranné známky společnosti Dolby Laboratories.
- Všechny ostatní ochranné známky a autorská práva jsou majetkem příslušných vlastníků.